

Dell™ XPS™ 730/730X

Stručná referenční příručka

Model DCDO

www.dell.com | support.dell.com

Poznámky, upozornenia a varovania



POZNÁMKA: POZNÁMKA uvádza dôležité informácie, ktoré umožňujú lepšie využitie počítača.



UPOZORNENIE: UPOZORNENIE uvádza možné poškodenie hardvéru alebo stratu údajov, ak sa nebudete riadiť pokynmi.



VAROVANIE: VAROVANIE uvádza možné poškodenie majetku, poranenie osôb alebo smrť.

Informácie v tejto príručke sa môžu zmeniť bez predchádzajúceho upozornenia.

© 2008 Dell Inc. Všetky práva vyhradené.

Reprodukcia týchto materiálov akýmkoľvek spôsobom bez písomného súhlasu spoločnosti Dell Inc. je prísne zakázaná.

Ochranné známky, ktoré sa v tomto texte používajú: *Dell*, logo *DELL*, *XPS*, *DellConnect* a *YOURS IS HERE* sú ochrannými známkami spoločnosti Dell Inc.; *Intel* a *Core* sú buď ochrannými známkami alebo registrovanými ochrannými známkami spoločnosti Intel Corporation v USA a iných krajinách; *Microsoft*, *Windows*, *Windows Vista*, a *Windows Vista* – logo tlačidla Štart sú buď ochrannými známkami alebo registrovanými ochrannými známkami spoločnosti Microsoft Corporation v USA a/alebo iných krajinách; *Bluetooth* je registrovanou ochrannou známkou, ktorú vlastní spoločnosť Bluetooth SIG, Inc. a spoločnosť Dell ju používa v rámci licencie.

Ostatné ochranné známky a obchodné názvy sa v tejto príručke môžu používať ako odkazy na spoločnosti, ktoré si uplatňujú nárok na tieto známky a názvy alebo ich výrobky. Spoločnosť Dell Inc. sa zrieka akéhokoľvek vlastníckeho nároku na iné než vlastné ochranné známky a obchodné názvy.

Model DCDO

Október 2008

P/N D343J

Rev. A00

Obsah

| | | |
|---|--|-----------|
| 1 | Hľadanie informácií | 7 |
| 2 | Nastavenie počítača | 9 |
| | Pohľad na počítač spredu a zozadu | 9 |
| | Pohľad spredu | 9 |
| | Predné konektory vstup/výstup | 12 |
| | Pohľad zozadu | 13 |
| | Zadné konektory vstup/výstup | 14 |
| | Nastavenie počítača | 17 |
| | Inštalácia počítača v uzavretom priestore | 18 |
| | Pripojenie do siete | 20 |
| 3 | Konfigurácia systému | 21 |
| | Konfigurácia siete (iba XPS 730) | 21 |
| | Rozšírené funkcie siete | 21 |
| | Konfigurácia grafiky | 22 |
| | Viaceré obrazovky | 22 |
| | Technológie NVIDIA SLI a ATI Crossfire | 23 |

| | | |
|---|--|-----------|
| 4 | Optimalizácia výkonu | 25 |
| | Vyladenie výkonu na základe nastavení systému | 25 |
| | Nastavenie výkonu na základe softvéru (iba XPS 730) | 26 |
| | Výkon NVIDIA | 26 |
| | NVIDIA Monitor | 27 |
| 5 | Odstraňovanie problémov | 29 |
| | Diagnostické nástroje | 29 |
| | Dell™ Diagnostics | 29 |
| | Test pamäte MP | 32 |
| | Získanie ďalšej pomoci | 33 |
| | Dell Support 3 | 34 |
| | Dell PC Tune-Up | 34 |
| | Dell PC Checkup | 35 |
| | Dell Network Assistant | 35 |
| | DellConnect™ | 35 |
| | Služba Dell Technical Update | 36 |
| | Diagnostické indikátory | 36 |
| | Stavy diódy LED hlavného vypínača | 36 |
| | Zvukové signály | 37 |
| | Riešenie problémov | 38 |
| | Odstraňovanie problémov softvéru a hardvéru | 38 |
| | Problémy s jednotkou | 39 |
| | Problémy pamäte | 40 |
| | Problémy napájania | 41 |

| | |
|--|-----------|
| Obnovenie operačného systému | 42 |
| Používanie nástroja Obnovenie systému | |
| Microsoft Windows | 42 |
| Používanie nástrojov Dell PC Restore | |
| a Dell Factory Image Restore | 44 |
| Opätovná inštalácia operačného systému | 46 |
| Skôr než začnete | 46 |
| Opätovná inštalácia systému Windows XP | 47 |
| Opätovná inštalácia systému Windows Vista | 49 |
| Používanie nosiča <i>Drivers and Utilities</i> | 50 |
| Odporúčané poradie inštalácie ovládačov. | 51 |
| | |
| 6 Konfigurácia systému BIOS | 53 |
| | |
| Nastavenie systému | 53 |
| Spustenie programu Nastavenia systému. | 53 |
| Obrazovky nastavenia systému | 54 |
| Možnosti nastavenia systému | 55 |
| Zavádzacia postupnosť | 62 |
| Nastavenia možností | 62 |
| | |
| A Príloha | 65 |
| | |
| Technické údaje | 65 |
| Oznámenie o výrobku Macrovision | 71 |
| Kontakty na spoločnosť Dell | 72 |
| | |
| Register | 73 |

Hľadanie informácií

 **POZNÁMKA:** Niektoré funkcie alebo nosiče môžu byť voliteľné a nemusia byť dodané s vaším počítačom. V určitých krajinách nemusia byť niektoré funkcie alebo nosiče k dispozícii.

 **POZNÁMKA:** S vaším počítačom mohli byť dodané ďalšie informácie.

| Dokument/nosič/štítok | Obsah |
|---|--|
| Servisný štítok/kód expresnej služby Servisný štítok/kód expresnej služby je umiestnený na vašom počítači. | <ul style="list-style-type: none"> • Servisný štítok použite na identifikáciu vášho počítača v prípade, že sa obraciate na support.dell.com alebo kontaktujete technickú podporu. • Zadajte kód expresnej služby, aby sa váš hovor presmeroval na technickú podporu. |
| Nosič Drivers and Utilities Nosič <i>Drivers and Utilities</i> je CD alebo DVD, ktoré môže byť súčasťou dodávky vášho počítača. | <ul style="list-style-type: none"> • Diagnostický program pre váš počítač. • Ovládače pre váš počítač. <p>POZNÁMKA: Ovládače a aktualizované dokumenty nájdete na webovej stránke support.dell.com.</p> <ul style="list-style-type: none"> • Softvér systému pracovnej plochy (DSS). • Súborný Readme. <p>POZNÁMKA: Na vašom nosiči sa môžu nachádzať súborný Readme, ktoré obsahujú posledné informácie o technických zmenách vášho počítača alebo pokročilé technické referenčné materiály pre technikov alebo skúsených používateľov.</p> |
| Nosič Operating System Nosič <i>Operating System</i> je CD alebo DVD, ktoré môže byť súčasťou dodávky vášho počítača. | <ul style="list-style-type: none"> • Reinštalácia operačného systému |
| Servisná príručka <i>Servisná príručka</i> pre váš počítač sa dá nájsť na adrese support.dell.com . | <ul style="list-style-type: none"> • Demontáž a výmena dielov • Konfigurácia systémových nastavení • Hľadanie a odstraňovanie porúch |

| Dokument/nosič/štítok (pokračovanie) | Obsah |
|--|---|
| Technologická príručka Dell <i>Technologická príručka Dell</i> je dostupná na adrese support.dell.com . | <ul style="list-style-type: none"> • O vašom operačnom systéme • Používanie a údržba periférnych zariadení • Pochopenie technológií RAID, Internet, Bluetooth[®], E-mail, sieť a ďalších. |
| Licenčný štítok Microsoft[®] Windows[®] Vaša licencia pre systém Microsoft Windows je umiestnená na vašom počítači. | <ul style="list-style-type: none"> • Poskytuje produktový kľúč operačného systému. |
| Informácia o bezpečnosti a záruke produktu sa dodáva ako vytlačený dokument spolu s počítačom. Ďalšie informácie o požiadavkách predpisov a bezpečnosti nájdete na domovskej stránke súladu s normami na adrese www.dell.com/regulatory_compliance . | <ul style="list-style-type: none"> • Informácie o záruke • Zmluvné podmienky (platí len pre USA) • Bezpečnostné pokyny • Informácie o požiadavkách predpisov • Informácie o ergonómii • Licenčná zmluva s koncovým používateľom |

Nastavenie počítača

Pohľad na počítač spredu a zozadu

Pohľad spredu

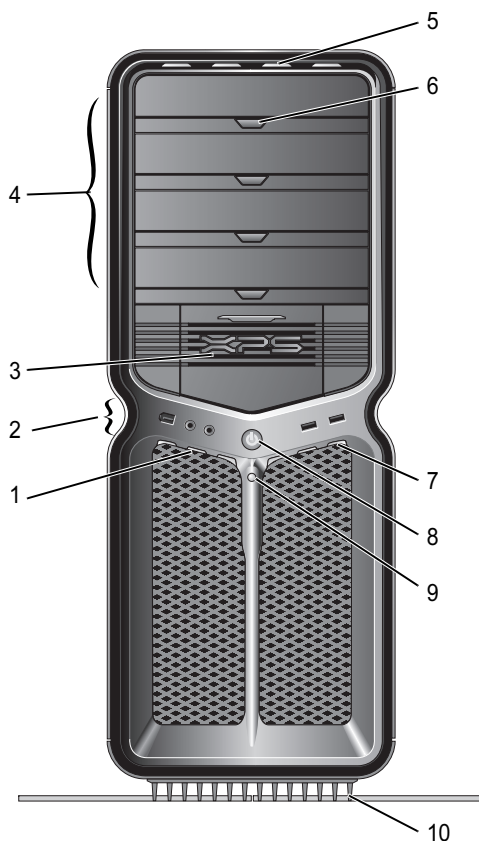

- | | | |
|---|--|--|
| 1 | diódy LED predného panela (3) | Viacfarebné diódy LED poskytujú osvetlenie prednej časti počítača. |
| 2 | predné konektory vstup/výstup | Zapojte USB a ďalšie zariadenia do príslušných konektorov (pozri „Predné konektory vstup/výstup“ na strane 12). |
| 3 | 3,5" šachty pre jednotku (2) | Môžu držať voliteľné zariadenia, ako napr. čítačku multimedialných kariet. POZNÁMKA: Servisný štítok a kód expresnej služby sa nachádzajú na štítku vnútri týchto dvierok šachty. |
| 4 | 5,25" šachty pre jednotku (4) | Môžu držať optický pevný disk alebo pevný disk SATA v nosiči 5,25" šachty pre jednotku. POZNÁMKA: Nosič pevného disku je určený na použitie iba v 5,25" šachtách pre jednotku. Disketová jednotka/čítačka multimedialných kariet a nosiče pevného disku nie sú vzájomne zameniteľné. |
| 5 | diódy LED predného panela (4) | Viacfarebné diódy LED poskytujú osvetlenie prednej časti počítača. |
| 6 | tlačidlá vysunutia šachty pre optickú jednotku (4) | Používajú sa na vysunutie šachty z optickej jednotky. POZNÁMKA: Tlačidlo vysunutia šachty pre optickú jednotku nie je rukoväť. Po stlačení tlačidla vysunutia sa automaticky otvoria samoobslužné dvierka a vysunie sa šachta pre jednotku. |
| 7 | diódy LED predného panela (3) | Viacfarebné diódy LED poskytujú osvetlenie prednej časti počítača. |
| 8 | tlačidlo napájania | Jeho stlačením zapnete počítač. |



UPOZORNENIE: Ak sa chcete vyhnúť strate údajov, na vypnutie počítača nepoužívajte hlavný vypínač. Vykonajte namiesto toho ukončenie činnosti operačného systému.

POZNÁMKA: Hlavný vypínač možno použiť aj na prebudenie systému alebo na jeho uvedenie do stavu šetrenia energie.

- 9 dióda LED aktivity pevného disku Dióda LED pevného disku svieti, keď počítač načítava alebo zapisuje údaje na pevný disk. Môže tiež svietiť, keď beží zariadenie, ako napr. CD prehrávač.
- 10 podstavec počítača Pripevnite podstavec počítača, aby sa systém stabilizoval.



VAROVANIE: Vždy treba nainštalovať podstavec počítača a rozťahnuť nožičky, aby sa zaistila maximálna stabilita systému. Nenainštalovanie podstavca môže viesť k prevráteniu počítača, čo môže mať za následok fyzické zranenie alebo poškodenie počítača.

Predné konektory vstup/výstup

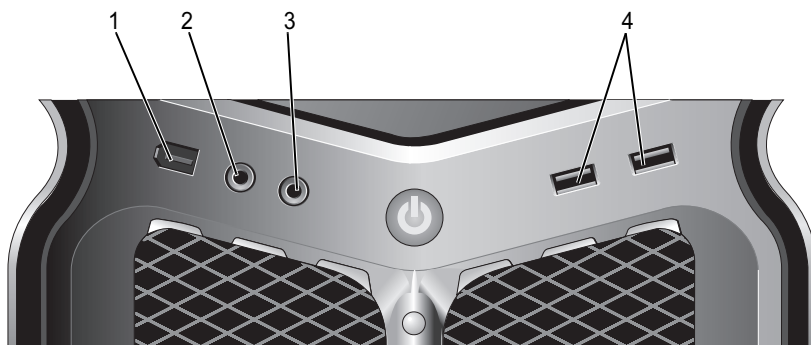

- 1 konektor IEEE 1394
Konektor IEEE 1394 používajte na vysokorychlostné dátové zariadenia, napr. digitálne video kamery a externé pamäťové zariadenia.
- 2 konektor pre mikrofón
Pomocou konektora pre mikrofón pripojte mikrofón osobného počítača pre vstup hlasu a hudby do zvukového alebo telefónneho programu.
- 3 konektor pre slúchadlá
Pomocou konektora pre slúchadlá pripojte slúchadlá.
POZNÁMKA: Zapojenie slúchadiel do tejto prípojky môže vypnúť zadné porty pre výstup zvuku.
- 4 konektory USB 2.0 (2)
Konektory USB používajte pre zariadenia, ktoré pripájate len príležitostne, ako napr. pamäťové kľúče Flash, fotoaparáty, alebo zavediteľné zariadenia USB.
Zadné konektory USB odporúčame použiť pre zariadenia, ktoré obvykle ostávajú pripojené, ako napr. tlačiarne a klávesnice.

Pohľad zozadu

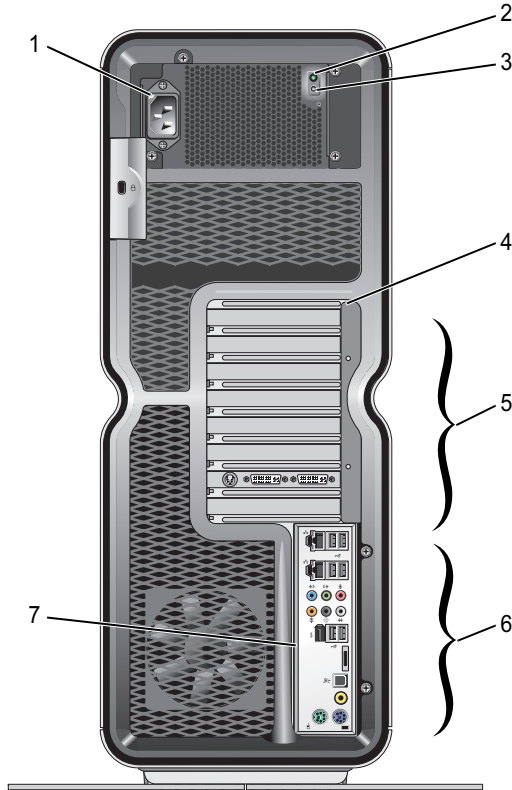

- | | | |
|---|---|--|
| 1 | napájacia zásuvka | Pripojte napájací kábel. Vzhľad tejto zásuvky sa môže odlišovať od zásuvky na obrázku. |
| 2 | Dióda LED vstavaného samočinného testu (BIST) | Indikuje dostupnosť napájania pre napájací zdroj. <ul style="list-style-type: none">• Zelené svetlo – indikuje dostupnosť napájania pre napájací zdroj.• Žiadne svetlo – indikuje nedostupnosť napájania pre napájací zdroj alebo jeho nefunkčnosť. |
| 3 | Spínač BIST | Používa sa na otestovanie napájacieho zdroja. |
| 4 | Diódy LED zadného panela | Viacfarebné diódy LED poskytujú osvetlenie zásuviek pre karty v zadnej časti počítača. |

- | | | |
|---|---|--|
| 5 | konektory pre karty | Prístupové konektory pre všetky nainštalované karty PCI a PCI Express (PCIe). |
| | | POZNÁMKA: Niektoré sloty konektora podporujú dlhé karty. |
| 6 | zadné konektory vstup/výstup | Zapojte USB a ďalšie zariadenia do príslušných konektorov (pozri „Zadné konektory vstup/výstup“ na strane 14). |
| 7 | diódy LED zadnej dosky vstupov/výstupov | Viacfarebné diódy LED poskytujú osvetlenie panela vstupov/výstupov v zadnej časti počítača. |

Zadné konektory vstup/výstup



konektor pre myš

Zapojte štandardnú myš PS/2 do zeleného konektora pre myš. Ak máte myš USB, zapojte ju do konektora USB.



konektor klávesnice

Zapojte štandardnú klávesnicu PS/2 do fialového konektora pre klávesnicu. Ak máte klávesnicu USB, zapojte ju do konektora USB.



konektor RCA S/PDIF

Konektor RCA S/PDIF sa používa na prenos digitálneho zvuku bez absolvovania procesu konverzie na analógový zvuk.



optický konektor S/PDIF

Konektor S/PDIF sa používa na prenos digitálneho zvuku bez absolvovania procesu konverzie na analógový zvuk.



konektor IEEE 1394

Konektor IEEE 1394 používajte na vysokorýchlostné dátové zariadenia, napr. digitálne video kamery a externé pamäťové zariadenia.



zadný výstup pre priestorový zvuk

Konektor pre priestorový zvuk (čierny) sa používa na pripojenie viacnásobných reproduktorov.



stredný/LFE
výstup pre
priestorový
zvuk

Konektor subwoofera (oranžový) sa používa na pripojenie jedného subwoofera.

POZNÁMKA: Zvukový kanál LFE (Low Frequency Effects) nachádzajúci sa vo zvukových schémach digitálneho priestorového zvuku, je nositeľom iba nízkofrekvenčných informácií vo výške 80 Hz a menej. Kanál LFE poháňa subwoofer za účelom poskytnutia extrémne nízkeho basového rozšírenia. Systémy, ktoré nepoužívajú subwoofery, môžu odkloniť informácie LFE do hlavných reproduktorov v inštalácii priestorového zvuku.



zásuvka pre
line-in

Konektor pre line-in (modrý) sa používa na pripojenie záznamového/prehrávacieho zariadenia, ako napr. kazetový magnetofón, CD prehrávač, alebo videorekordér.

Na počítačoch so zvukovou kartou použite konektor na karte.



konektor pre
line-
out/slúchadlá

Konektor pre line-out (zelený) sa používa na pripojenie slúchadiel a reproduktorov s integrovanými zosilňovačmi.

Na počítačoch so zvukovou kartou použite konektor na karte.



konektor pre
mikrofón

Konektor pre mikrofón (ružový) sa používa na pripojenie mikrofónu osobného počítača pre vstup hlasu a hudby do zvukového alebo telefónneho programu.



bočný
konektor pre
priestorový
zvuk

Bočný konektor pre priestorový zvuk (strieborný) sa používa na pripojenie ďalších reproduktorov.

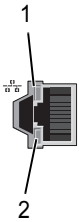

konektory pre sieťový adaptér (2)

Konektor pre sieťový adaptér sa používa na pripojenie počítača k sieťovému alebo širokopásmovému zariadeniu.

Zapojte jeden koniec sieťového kábla buď do sieťového konektora, alebo do sieťového, alebo širokopásmového zariadenia, a potom zapojte druhý koniec sieťového kábla do konektora sieťového adaptéra na počítači.

Sieťový kábel je bezpečne pripojený, keď začujete zacvaknutie.

POZNÁMKA: Odporúčame použitie káblov a konektorov pre sieť kategórie 5. Ak musíte použiť káble kategórie 3, nastavte rýchlosť siete na 10 mbit/s, aby bola zabezpečená spoľahlivá prevádzka.

1 – dióda LED sieťovej aktivity

Bliká nažlto, keď počítač prenáša alebo prijíma sieťové údaje. Pri vysokom objeme prenosov siete sa táto dióda LED môže javiť, že je v stabilnom „svietiacom“ stave.

2 – dióda LED integrity linky

- Zelená – medzi 10 Mb/s sieťou a počítačom existuje dobré spojenie.
- Oranžová – medzi 100 Mb/s sieťou a počítačom existuje dobré spojenie.
- Žltá – medzi 1 000 Mb/s (1 Gb/s) sieťou a počítačom existuje dobré spojenie.
- Zhasnutá (nesvieti) – počítač nezistil žiadne fyzické spojenie so sieťou.



konektory rozhrania USB 2.0 (6)

Zadné USB konektory použité pre zariadenia, ktoré ostávajú pripojené, napr. tlačiareň a klávesnicu.

POZNÁMKA: Predné konektory USB odporúčame pre zariadenia, ktoré pripájate príležitostne, ako napr. pamäťové kľúče Flash, fotoaparáty alebo zavediteľné zariadenia USB.



konektor eSATA

Používa sa na pripojenie ďalších pamäťových zariadení.

Nastavenie počítača

Počítač sa dodáva už s nainštalovaným podstavcom.

Uved'te počítač do zvislej polohy, opatrne zdvihnite zadnú časť počítača a úplne rozťahnite stabilizačné nožičky. Rozťahnuté nožičky zaisťujú maximálnu stabilitu systému.



Inštalácia počítača v uzavretom priestore

Inštalácia počítača v uzavretom priestore môže obmedziť prúdenie vzduchu a ovplyvniť jeho výkon, čím spôsobí jeho prehriatie. Neodporúčame inštalovať počítač v uzavretom priestore. Ak však počítač musíte nainštalovať v uzavretom priestore, pozrite si nasledujúci návod:

△ UPOZORNENIE: Špecifikácie prevádzkovej teploty odrážajú maximálnu prevádzkovú teplotu okolia. Pri inštalácii počítača v uzavretom priestore sa musí zohľadniť okolitá teplota v miestnosti. Ak je napríklad okolitá teplota v miestnosti 25 °C (77 °F), v závislosti od špecifikácií počítača máte k dispozícii len teplotné rozmedzie 5 až 10 °C (9 až 18 °F), kým počítač nedosiahne maximálnu prevádzkovú teplotu. Podrobné technické údaje vášho počítača nájdete v časti „Technické údaje“ na strane 65.

- Na všetkých vetraných stranách počítača nechajte minimálne 10,2 centimetrov (4 palce) voľného priestoru, aby ste umožnili potrebný tok vzduchu pre správnu ventiláciu.
- Ak sú v uzavretom priestore dvere, musia byť takého typu, ktorý umožňuje minimálne 30 % toku vzduchu cez tento uzavretý priestor (vpredu a vzadu).

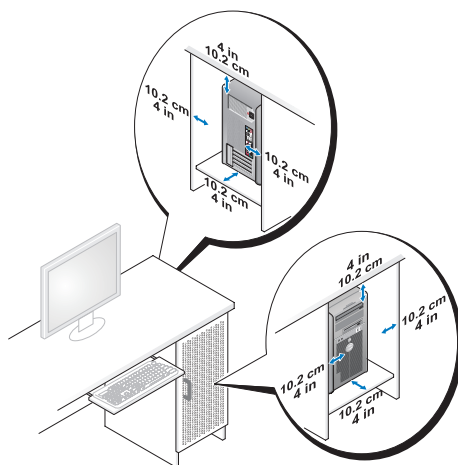

- Ak je počítač nainštalovaný v rohu stola alebo pod stolom, nechajte min. 5,1 centimetrov (2 palce) voľného priestoru medzi počítačom a stenou, aby bol umožnený potrebný tok vzduchu pre správnu ventiláciu.

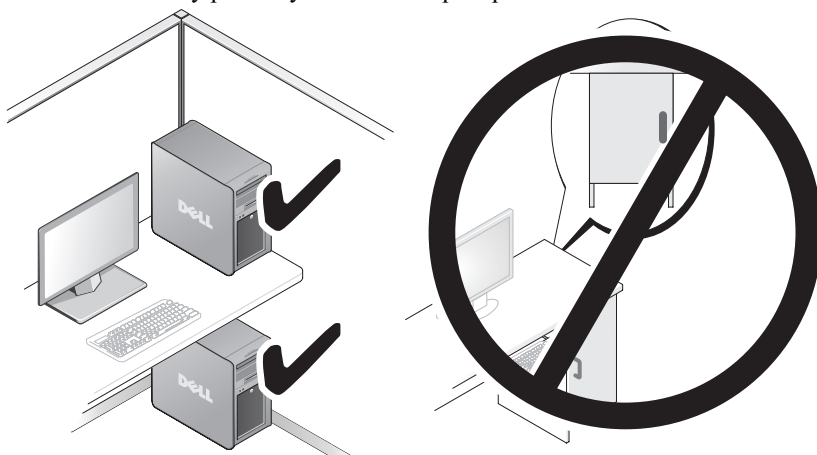

- Počítač neinštalujte do uzavretého priestoru, ktorý neumožňuje prúdenie vzduchu. Obmedzenie prúdenia vzduchu má dopad na výkon počítača a môže spôsobiť jeho prehriatie.

Pripojenie do siete

Ako pripojiť systém do siete:

- 1 Zapojte jeden koniec sieťového kábla do sieťového zariadenia (smerovač, sieťový spínač, káblový modem/DSL).
- 2 Zapojte druhý koniec sieťového kábla do jedného z konektorov sieťového adaptéra v zadnej časti počítača.

Sieťový kábel je bezpečne pripojený, keď začujete zacvaknutie.

 **POZNÁMKA:** Počítač je nakonfigurovaný s dvomi integrovanými prípojkami sieťového adaptéra. Tieto prípojky podporujú rozšírené možnosti konfigurácie. Pozri „Rozšírené funkcie siete“ na strane 21.

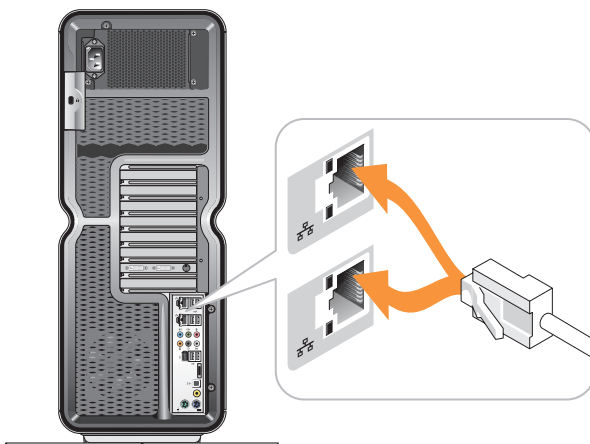

Ak máte rozšírený sieťový adaptér (PCI, PCIe), zapojte sieťový kábel do tohto adaptéra.

 **POZNÁMKA:** Odporúčame použitie káblov a konektorov pre sieť kategórie 5. Ak musíte použiť káble kategórie 3, nastavte rýchlosť siete na 10 mbit/s, aby bola zabezpečená spoľahlivá prevádzka.

Konfigurácia systému

 **POZNÁMKA:** Niektoré z nižšie uvedených funkcií nemusia byť dostupné alebo sa môžu na počítači Dell™ XPS™ 730X líšiť. Viac informácií nájdete na webovej stránke podpory Dell na adrese support.dell.com.

Spoločnosť Dell vám dodáva už nakonfigurovaný počítač. Táto časť podrobne opisuje pokyny v prípade, že potrebujete znovu vytvoriť alebo zmeniť konfiguráciu systému.

Konfigurácia siete (iba XPS 730)

Rozšírené funkcie siete

Ovládací panel NVIDIA ponúka dva nástroje, ktoré vám pomôžu zmeniť sieťové prenosy: NVIDIA FirstPacket a Akcelerácia TCP/IP.

Tieto nástroje otvoríte cez ovládací panel NVIDIA, ktorý sa nachádza na ovládacom paneli systému Windows®.

NVIDIA FirstPacket

Nástroj NVIDIA FirstPacket dovoľuje riadiť prenosy v systéme, čím umožňuje efektívnejšie riadenie a zlepšenie výkonu sieťových hier a ďalších aplikácií, ktoré sú citlivé na oneskorenie siete (čakacia doba), ako napr. Hlas cez IP (VoIP).

Nástroj NVIDIA FirstPacket vytvára dodatočný prenosový front v sieťovej jednotke, aby sieťové aplikácie mohli zdieľať obmedzený zdroj. Na základe preferencií používateľa môže nástroj NVIDIA FirstPacket urýchliť prenos pre používateľom schválené sieťové aplikácie.

Akcelerácia TCP/IP



POZNÁMKA: Povolenie nástroja Akcelerácia TCP/IP zlepšuje výkon siete, ale môže spôsobiť, že sieťové prenosy obídu firewall, pretože všetky procesy sa vedú cez hardvér.

Technológia akcelerácie TCP/IP je sieťové riešenie, ktoré presúva spracovanie sieťových prenosov TCP/IP z procesora počítača do jeho hardvéru nForce, čo má za následok značne lepší výkon systému.

Konfigurácia grafiky



VAROVANIE: Skôr, ako vykonáte ktorýkoľvek z postupov v tejto časti, osvojte si bezpečnostné pokyny, ktoré boli dodané s počítačom.

Spoločnosť Dell nakonfigurovala podsystem grafiky na výkon širokej škály aplikácií.

Konfiguráciu grafiky a výkon si môžete upraviť, aby vyhovovali vašim osobným potrebám. To zahŕňa aktiváciu viacerých monitorov, technológií NVIDIA SLI alebo ATI Crossfire a ďalších rozšírených funkcií.

Viacere obrazovky

V závislosti od zakúpeného zobrazovacieho riešenia môžete povoliť podporu pre dve alebo viac obrazoviek. Postup povolenia podpory viacerých obrazoviek a zahŕňa pripojenie ďalších obrazoviek a konfiguráciu softvéru ovládača videa alebo ovládacieho panelu na ich podporu.



VAROVANIE: Skôr, ako vykonáte ktorýkoľvek z postupov v tejto časti, osvojte si bezpečnostné pokyny, ktoré boli dodané s počítačom.

Ako pripojiť ďalšiu obrazovku:

- 1 Skontrolujte vypnutie počítača a všetkých pripojených zariadení.
- 2 Pripojte novú obrazovku do príslušného portu na videokarte.



POZNÁMKA: Konfigurácie, ktoré obsahujú viac grafických kariet sa dodávajú z továrne s videoportmi na sekundárnych kartách zakrytými plastovým krytom. Tieto kryty môžete odstrániť, aby ste získali prístup k týmto ďalším videoportom.

Zmena nastavenia zobrazenia na podporu dvoch alebo viacerých monitorov

Po pripojení ďalších monitorov ich budete musieť povoliť v softvéri ovládača videa. Konkrétne kroky aktivácie sa však líšia podľa videokarty a nainštalovanej verzie ovládača, vo väčšine prípadov sa to robí cez aplet ovládacieho panela videokarty (ovládaci panel NVIDIA alebo riadiace centrum ATI Catalyst). Pozri súbory Pomoci týchto apletov pre všetky pokyny a možnosti.



POZNÁMKA: Pri pripájaní ďalších monitorov k zobrazovaciemu riešeniu, ktoré obsahuje viac videokariet, sa na pridaných monitoroch nezobrazí nič, pokiaľ sa nezakáže technológia vykresľovania viacerými grafickými procesormi (NVIDIA SLI alebo ATI Crossfire).

Technológie NVIDIA SLI a ATI Crossfire

Váš počítač podporuje až tri grafické karty PCIe. Dve alebo viac identických grafických kariet možno nakonfigurovať, aby povolili technológiu NVIDIA SLI (Scalable Link Interface) alebo ATI Crossfire. Tým sa môže zvýšiť výkon pri hraní hier a výkon 3D aplikácií.

Podrobné informácie o prínose používania týchto technológií môžete nájsť na príslušných webových stránkach spoločností NVIDIA a ATI.

Ak ste si pri zakúpení zvolili konfiguráciu viacerých kariet, váš počítač obsahuje všetok potrebný hardvér na povolenie technológie NVIDIA SLI alebo ATI Crossfire.

Ak inovujete konfiguráciu jednej karty na konfiguráciu dvoch kariet, budete si musieť zakúpiť príslušný hardvérový „most“, aby prepojil karty. Ak inovujete konfiguráciu dvoch kariet na konfiguráciu troch kariet, budete musieť nahradiť existujúci most dvoch kariet príslušným mostom troch kariet, aby prepojil karty.

Povolenie technológie NVIDIA SLI (Iba XPS 730)

Podpora technológie SLI vyžaduje dve alebo viac identických grafických kariet kompatibilných s technológiou NVIDIA SLI, most SLI a poslednú dostupnú verziu ovládača.

Technológiu NVIDIA SLI povolíte cez aplet ovládacieho panela NVIDIA, ktorý nájdete na ovládacom paneli systému Windows. Po otvorení apletu zvolíte možnosť **Nastaviť konfiguráciu SLI**. Ak chcete povoliť SLI, vyberte možnosť **Povoliť technológiu SLI**.



POZNÁMKA: Konfigurácie SLI podporujú iba jednu obrazovku. Po povolení technológie SLI budú všetky ďalšie obrazovky zakázané.

Povolenie technológie ATI Crossfire

Podpora technológie Crossfire vyžaduje dve alebo viac identických grafických kariet kompatibilných s technológiou Crossfire, most Crossfire (pre najlepší výkon) a poslednú dostupnú verziu ovládača.

Technológiu ATI Crossfire povolíte cez aplet ovládacieho panela ATI Catalyst, ktorý nájdete na ovládacom paneli systému Windows. Po otvorení apletu zvolíte možnosť **Crossfire**. Kliknutím na možnosť **Povolit' Crossfire** povolíte technológiu Crossfire.



POZNÁMKA: Konfigurácie Crossfire podporujú iba jednu obrazovku. Po povolení technológie Crossfire budú všetky ďalšie obrazovky zakázané.

Optimalizácia výkonu

 **POZNÁMKA:** Niektoré z nižšie uvedených funkcií nemusia byť dostupné alebo sa môžu na počítači Dell™ XPS™ 730X líšiť. Viac informácií nájdete na webovej stránke podpory Dell na adrese support.dell.com.

Spoločnosť Dell nakonfigurovala váš počítač tak, aby optimálne fungoval v širokej škále aplikácií. V závislosti od zakúpenej konfigurácie mohol byť počítač v továrni Dell pretaktovaný, aby dosahoval maximálny výkon v aplikáciách náročných na výpočtový výkon, vrátane vývoja hier a multimédií.

 **UPOZORNENIE:** Neodporúčame používať procesor alebo iné súčasti systému nad rámec nastavení, ktoré boli nakonfigurované v továrni Dell. Ak tak urobíte, môže to spôsobiť nestabilitu systému, zníženú prevádzkovú životnosť súčastí alebo ich trvalé poškodenie.

Pokročilí používatelia, ktorí sa zaujímajú o manuálne vyladenie počítača, tak môžu urobiť prostredníctvom programu Nastavenie systému alebo softvéru rozšírenej konfigurácie.

 **UPOZORNENIE:** Technická podpora Dell overuje plnú funkčnosť počítača pri nastaveniach nakonfigurovaných z výroby. Spoločnosť Dell neposkytuje technickú podporu pre tie problémy hardvéru alebo softvéru, ktoré sú dôsledkom prevádzky systému nad rámec nastavení nakonfigurovaných z výroby.

Vyladenie výkonu na základe nastavení systému

Nastavenia dostupné na stránke Rozšírené programu Nastavenie systému poskytujú používateľom lepší prístup k možnostiam a ovládacím prvkom, ktoré umožňujú manuálne vyladenie výkonu počítača.

 **UPOZORNENIE:** Nastavenie systému umožňuje neobmedzený prístup, keď sa nastaví parametre súvisiace s výkonom. Nesprávna konfigurácia týchto nastavení alebo výber možností mimo schopností nainštalovaných súčastí môže spôsobiť nestabilitu systému, zníženú prevádzkovú životnosť súčastí alebo ich trvalé poškodenie.

Nastavenie výkonu na základe softvéru (iba XPS 730)

Počítač obsahuje súčasti kompatibilné so systémovou architektúrou NVIDIA ESA (Enthusiast System Architecture). ESA je počítačový protokol pre monitorovanie v reálnom čase a riadenie tepelných, elektrických, akustických a prevádzkových charakteristík systému.

Pre pokročilých používateľov má Dell predinštalované aplikácie na monitorovanie a „vylepšenie“ výkonu nainštalovaných súčastí kompatibilných s ESA.

Viac informácií o ESA nájdete na adrese nvidia.com/object/nvidia_esa.html

Výkon NVIDIA

Aplikácia NVIDIA Performance integruje mnohé funkcie, ktoré boli v minulosti dostupné v aplikácii NVIDIA nTune do výkonovej časti ovládacieho panela NVIDIA.



POZNÁMKA: Pri používaní časti Výkon ovládacieho panela NVIDIA sa môže od vás vyžadovať súhlas s licenčnou zmluvou koncového používateľa.

Nastavenia zariadenia

Po spustení aplikácia zistí nainštalované zariadenia kompatibilné s ESA, ako napr. procesor, grafické karty, pamäť, systémovú dosku a súčasti šasi.

Zvolenie komponentu v rozhraní Nastavenia zariadenia zobrazí dostupné nastavenia a možnosti pre tento komponent. Pokročilí používatelia môžu tieto možnosti manuálne vyladiť, aby si výkon počítača prispôbili na mieru.

Tieto nastavenia možno uložiť do profilov, ktoré sa dajú neskôr opätovne vyvolať.



UPOZORNENIE: Nastavenie systému umožňuje neobmedzený prístup, keď sa nastaví parametre súvisiace s výkonom. Nesprávna konfigurácia týchto nastavení alebo výber možnosti mimo schopností nainštalovaných súčastí môže spôsobiť nestabilitu systému, zníženie prevádzkovej životnosti súčastí alebo ich trvalé poškodenie.

Dynamický prístup BIOS

Táto časť ovládacieho panela NVIDIA vám umožňuje zmeniť dostupné nastavenia BIOS cez používateľské rozhranie systému Windows®. Zmeny týchto možností a nastavení sa prejavujú po ďalšom reštarte.

Pozrieť systémové informácie

Táto časť ovládacieho panela NVIDIA umožňuje pozrieť si informácie o verzii počítača a nainštalovaných ovládačov. Tieto informácie možno uložiť do súboru na ďalšie prezeranie a tiež pre scenáre technickej podpory.

Postupy profilov

Časť Postupy profilov vám umožňuje zadefinovať kedy a ako sa používajú profily uložené v časti Nastavenia zariadenia.

Kontrolka LED

Cez časť Kontrolka LED môžete prispôsobiť farbu a intenzitu kontroliek šasi. Cez toto rozhranie tiež môžete vytvárať, ukladať a aplikovať upravené efekty diódy LED.

NVIDIA Monitor

Aplikácia NVIDIA Monitor umožňuje monitorovať, sledovať a zaznamenávať charakteristiky výkonu kompatibilných súčastí v počítači.

Údaje možno použiť na sledovanie výkonu počítača v priebehu času, ako aj na vyhodnotenie účinnosti zmeny, ktorú ste vykonali v konfigurácii systému.

Po spustení aplikácia zistí nainštalované zariadenia kompatibilné s ESA, ako napr. procesor, grafické karty, pamäť, systémovú dosku a súčasti šasi. Zvolenie komponentu v rozhraní zobrazí údaje dostupnej prevádzkovej charakteristiky tohto komponentu v reálnom čase. Tieto charakteristiky môžu obsahovať napätia, rýchlosti ventilátora, použitie, teploty atď.

NVIDIA Monitor si môžete prispôsobiť na:

- Zvolenie kľúčových charakteristík výkonu pre monitorovanie, graf a záznam
- Nastavenie intervalov práv a prahov výkonu
- Konfiguráciu a záznam udalostí zadefinovaných používateľom
- Prispôbenie klávesových úderov aplikácie

Odstraňovanie problémov

 **VAROVANIE:** Pred prácou vnútri počítača si prečítajte bezpečnostné pokyny, ktoré ste dostali s vaším počítačom. Dodatočné informácie týkajúce sa bezpečnosti a overených postupov nájdete na stránke súladu s normami na adrese www.dell.com/regulatory_compliance

Diagnostické nástroje

Dell™ Diagnostics

V prípade problémov s počítačom vykonajte kontroly uvedené v časti „Riešenie problémov“ na strane 38 a spustíte nástroj Dell Diagnostics. Až potom požiadajte spoločnosť Dell o technickú podporu.

 **POZNÁMKA:** Nástroj Dell Diagnostics funguje len v počítačoch Dell. Nástroj Dell Diagnostics môžete spustiť z pevného disku alebo z nosiča *Drivers and Utilities*.

Spustenie nástroja Dell Diagnostics z pevného disku

- 1 Zapnite alebo reštartujte počítač.
- 2 Po zobrazení loga DELL ihneď stlačte <F12>.

 **POZNÁMKA:** Držanie klávesu po dlhšiu dobu môže spôsobiť poruchu klávesnice. Aby ste predišli novej poruche klávesnice, kláves <F12> stláčajte a uvoľňujte v pravidelných intervaloch, kým sa neobjaví ponuka zavádzacieho zariadenia.

 **POZNÁMKA:** Ak sa kedykoľvek objaví hlásenie, že nebola nájdená žiadna oblasť diagnostickej pomôcky, nástroj Dell Diagnostics spustíte z nosiča *Drivers and Utilities*.

Ak budete čakať príliš dlho a zobrazí sa logo operačného systému, počkajte, kým sa zobrazí pracovná plocha Microsoft® Windows®, počítač vypnite a celý postup zopakujte.

- 3 V ponuke zavádzacieho zariadenia pomocou klávesov so šípkou nahor alebo nadol, alebo stlačením príslušného klávesu na klávesnici zvýraznite položku **Zaviesť do oblasti pomôcky** a potom stlačte kláves <Enter>.



POZNÁMKA: Funkcia Quickboot zmení poradie zavádzacích zariadení iba pre aktuálne zavedenie systému. Po opätovnom naštartovaní počítač zavedie systém podľa postupnosti špecifikovanej v nastaveniach systému.

- 4 V hlavnej ponuke nástroja Dell Diagnostics kliknite ľavým tlačidlom myši alebo stlačte kláves <Tab> a potom <Enter>, čím vyberiete test, ktorý chcete spustiť.



POZNÁMKA: Kódy chýb a popisy problémov si zapíšte presne tak, ako sa zobrazia, a postupujte podľa pokynov na obrazovke.

- 5 Po dokončení všetkých testov zatvorte okno testu, čím sa vrátite do hlavnej ponuky nástroja Dell Diagnostics.
- 6 Zatvorením okna hlavnej ponuky skončíte nástroj Dell Diagnostics a reštartujete počítač.

Spustenie nástroja Dell Diagnostics z nosiča *Drivers and Utilities*

- 1 Zapnite alebo reštartujte počítač.
- 2 Stlačte tlačidlo pre vysunutie v prednej časti optickej jednotky, čím otvoríte priehradku jednotky.
- 3 Položte nosič *Drivers and Utilities* do stredu priehradky jednotky, potom stlačte tlačidlo pre vysunutie alebo zľahka zatlačte na priehradku, aby sa zatvorila.
- 4 Reštartujte počítač.
- 5 Po zobrazení loga DELL ihneď stlačte <F12>.



POZNÁMKA: Ak sa po dlhšiu dobu drží stlačený niektorý kláves, môže dôjsť k poruche klávesnice. Aby ste predišli nožnej poruche klávesnice, kláves <F12> stláčajte a uvoľňujte v pravidelných intervaloch kým sa neobjaví ponuka zavádzacieho zariadenia.

Ak budete čakať príliš dlho a zobrazí sa logo Windows, počkajte, kým sa nezobrazí pracovná plocha Windows, potom počítač vypnite a celý postup zopakujte.

- 6 V ponuke zavádzacieho zariadenia pomocou klávesov so šípkou nahor alebo nadol, alebo stlačením príslušného klávesu na klávesnici zvýraznite položku **Na základnej doske alebo USB CD-ROM** a potom stlačte kláves <Enter>.



POZNÁMKA: Funkcia Quickboot zmení poradie zavádzacích zariadení iba pre aktuálne zavedenie systému. Po opätovnom naštartovaní počítač zavedie systém podľa postupnosti špecifikovanej v nastaveniach systému.

- 7 V ponuke spustenia z CD-ROM pomocou klávesov so šípkou nahor alebo nadol, alebo stlačením príslušného klávesu na klávesnici zvýrazníte položku **Zaviest' z CD-ROM** a potom stlačte kláves <Enter>.

Ak budete čakať príliš dlho a zobrazí sa logo Windows, počkajte, kým sa nezobrazí pracovná plocha Windows, potom počítač vypnite a celý postup zopakujte.

- 8 Stlačením klávesu <1> vyberte nástroj Dell Diagnostics.
- 9 V ponuke Dell Diagnostics stlačením klávesu <1> vyberte nástroj Dell Diagnostics (grafické používateľské rozhranie).
- 10 V hlavnej ponuke nástroja Dell Diagnostics kliknite ľavým tlačidlom myši alebo stlačte kláves <Tab> a potom <Enter>, čím vyberiete test, ktorý chcete spustiť.



POZNÁMKA: Kódy chýb a popisy problémov si zapíšte presne tak, ako sa zobrazia, a postupujte podľa pokynov na obrazovke.

- 11 Po dokončení všetkých testov zatvorte okno testu, čím sa vrátite do hlavnej ponuky nástroja Dell Diagnostics.
- 12 Vyberte nosič *Drivers and Utilities* a potom zatvorte okno hlavnej ponuky, čím ukončíte program Dell Diagnostics a reštartujete počítač.

Okno hlavnej ponuky nástroja Dell Diagnostics

Z hlavnej ponuky nástroja Dell Diagnostics možno spustiť nasledujúce testy.

| Možnosť | Funkcia |
|-----------------|---|
| Expresný test | Vykoná rýchly test systémových zariadení. Test obvykle trvá 10 až 20 minút a nevyžaduje od vás žiadne zásahy. Spustením možnosti Expresný test môžete rýchlo zistiť možné problémy. |
| Rozšírený test | Vykoná dôkladný test systémových zariadení. Tento test obvykle trvá hodinu alebo viac a pravidelne od vás vyžaduje odpovede na určité otázky. |
| Vlastný test | Testuje špecifické zariadenie v systéme a dá sa použiť na prispôsobenie testov, ktoré chcete vykonať. |
| Strom symptómov | Prezentuje zoznam bežných príznakov a umožní vám zvoliť test na základe príznakov problému, ktorý pozorujete. |

Ak sa v priebehu testu vyskytne problém, zobrazí sa hlásenie s kódom chyby a popisom problému. Kód chyby a popis problému si zapíšte presne, ako sú zobrazené a postupujte podľa pokynov na obrazovke. Ak problém nedokázate vyriešiť, kontaktujte spoločnosť Dell (pozrite „Kontakty na spoločnosť Dell“ na strane 72).

 **POZNÁMKA:** Servisný štítok počítača sa nachádza vo vrchnej časti každej testovacej obrazovky. Pri kontaktovaní technickej podpory Dell majte pripravený servisný štítok.

Nasledujúce karty poskytujú ďalšie informácie týkajúce sa testov spúšťaných cez možnosti **Vlastný test** alebo **Strom symptómov**:

| Karta | Funkcia |
|------------------------------------|--|
| Výsledky | Zobrazí výsledky testu a všetky zistené chyby. |
| Chyby | Zobrazí zistené chybové stavy, kódy chýb a popis problému. |
| Pomoc | Popisuje test a všetky požiadavky pre spustenie testu. |
| Konfigurácia (iba Vlastný test) | Zobrazí hardvérovú konfiguráciu vybraného zariadenia. Nástroj Dell Diagnostics dostane informácie o konfigurácii zariadení z nastavenia systému, pamäte a rôznych interných testov a tieto informácie zobrazí v zozname zariadení v ľavom podokne obrazovky. POZNÁMKA: Zoznam zariadení nemusí obsahovať názvy všetkých komponentov nainštalovaných v počítači alebo všetkých zariadení pripojených k počítaču. |
| Parametre (iba Vlastný test) | Umožňujú v prípade potreby prispôsobiť test zmenou jeho nastavení. |

Test pamäte MP

Test pamäte MP (multiprocessor) je podsúbor nástroja Dell Diagnostics, ktorý spustí dôkladný hardvérový test pamäte systému. Ak máte podozrenie na problém s pamäťou, pomocou nasledujúcich pokynov spustíte Test pamäte MP:

- 1 Zapnite alebo reštartujte počítač.
- 2 Po zobrazení loga DELL ihneď stlačte <F12>.

Ak budete čakať príliš dlho a zobrazí sa logo operačného systému, počkajte, kým sa zobrazí pracovná plocha Microsoft Windows, počítač vypnite a celý postup zopakujte.

- 3 V **ponuke zavádzacieho zariadenia** pomocou klávesov so šípkou nahor alebo nadol, alebo stlačením príslušného klávesu na klávesnici zvýraznite položku **Zaviesť do oblasti pomôcky** a potom stlačte kláves <Enter>.
- 4 Klávesom <Tab> vyberte možnosť **Testovať pamäť**. Ak nevidíte možnosť Testovať pamäť, pamäť MP nie je k dispozícii.

Získanie ďalšej pomoci

Stredisko technickej podpory Dell poskytuje informácie o službách, podpore a informácie špecifické pre systém. Ak chcete získať podrobné informácie o stredisku podpory Dell a dostupných podporných nástrojoch, navštívte domovskú stránku zákazníckych služieb na adrese **support.dell.com**.

Kliknite na ikonu strediska podpory Dell , ak chcete získať prístup k nasledujúcim funkciám:

- Svojpomocné nástroje, ako napr. Dell Support 3, Dell PC Tune-Up, Dell PC Checkup a Network Assistant
- DellConnect pre vzdialenú technickú podporu v reálnom čase
- Kontaktné informácie podpory Dell, vrátane e-mailových a on-line chatových adries, ako aj telefónnych čísel
- Zdroje špecifické pre váš počítač sú k dispozícii v častiach **Ovládače a súbory na prevzatie, aktualizácie a Informácie o systéme**.

Vo vrchnej časti domovskej stránky strediska podpory Dell sa zobrazí číslo modelu vášho počítača spolu so servisným štítkom, kódom expresnej služby a podrobnosťami o vypršaní záruky. Keď dovolíte spoločnosti Dell používať váš servisný štítko, získate prístup k ďalším podrobnostiam o počítači, ako napr. dostupná pamäť, miesto na disku, inštalovaný hardvér, sieťové adresy, špecifikácie modemu, inštalovaný zabezpečovací softvér a mnohým ďalším.

Pri používaní servisného štítku vás môže navyše spoločnosť Dell prepojiť s najdôležitejšími webovými stránkami **dell.com** pre informácie o záruke, objednávaní príslušenstva a podrobnostiach o inštalácii odporúčaných ovládačov a súborov na prevzatie.

Dell Support 3

Nástroj Dell Support 3 je prispôsobený na vaše počítačové prostredie. Táto pomôcka poskytuje informácie technickej podpory, softvérové aktualizácie a skenovania zdravia počítača. Túto pomôcku používajte na nasledujúce funkcie:

- Kontrola vášho počítačového prostredia
- Prezeranie nastavení nástroja Dell Support 3
- Prístup k súboru pomoci nástroja Dell Support 3
- Prezeranie často kladených otázok
- Zistenie ďalších informácií o nástroji Dell Support 3
- Vypnutie nástroja Dell Support 3

Viac informácií o nástroji Dell Support 3 nájdete po kliknutí na otáznik (?) v hornej časti okna Dell Support 3.

Ako otvoriť nástroj Dell Support 3:

- V oblasti oznámení pracovnej plochy operačného systému Windows kliknite na ikonu Dell Support 3 .



POZNÁMKA: Funkcie ikony  sa líšia v závislosti od toho, či kliknete na ikonu raz, dvakrát alebo pravým tlačidlom myši.

ALEBO

- Kliknite na tlačidlo **Štart**  → **Všetky programy** → **Dell Support 3** → **Nastavenia podpory Dell**. Presvedčte sa, či je začiarknutá možnosť **Ukázať ikonu na paneli úloh**.



POZNÁMKA: Ak softvér Dell Support 3 nie je dostupný z ponuky Štart, tak si ho prevezmite zo stránky **support.dell.com**.

Dell PC Tune-Up

Automatizovaná alebo mesačná verzia nástroja Dell PC Tune-Up umožňuje výber dňa a času mesiaca, kedy chcete počítač „vyladiť“. Typické vyladenie obsahuje defragmentáciu pevného disku, odstránenie nežiaducich a dočasných súborov, aktualizované bezpečnostné nastavenia, kontrolu „dobrých“ obnovovacích bodov a ďalšie údržbové činnosti navrhnuté na zlepšenie výkonu a bezpečnosti počítača.

Mesačná verzia je k dispozícii ako ročné predplatné a je súčasťou nástroja Dell Support 3, bezplatnej aplikácie, ktorá poskytuje skenovanie zdravia v reálnom čase a informácie o údržbe počítača (pozri „Dell Support 3“ na strane 34).

Obe verzie nástroja PC Tune-Up sú k dispozícii zákazníkom v USA a Kanade. Ak chcete viac informácií o mesačnej verzii a o tom, aké ľahké je udržiavať špičkový výkon počítača, navštívte stránku nástroja PC Tune-Up na stránke Služby na adrese support.dell.com.

Dell PC Checkup

Dell PC Checkup je nástroj na diagnostiku a riešenie problémov, ktorý poskytuje upravené skenovanie a testovanie vášho počítača Dell. PC Checkup overuje, či hardvér pracuje správne a poskytuje automatizované riešenia pre bežné konfiguračné problémy. Odporúčame používanie nástroja PC Checkup pravidelne alebo predtým ako požiadate spoločnosť Dell o pomoc. Táto aplikácia zostavuje podrobnú správu, ktorú môžu technici spoločnosti Dell použiť na rýchle vyriešenie problému počítača.

Dell Network Assistant

Nástroj Dell Network Assistant je navrhnutý špeciálne pre používateľov počítačov Dell a pomáha zjednodušiť nastavenie, monitorovanie, riešenie problémov a opravu siete.

Nástroj Dell Network Assistant poskytuje nasledujúce funkcie:

- Konsolidované nastavenie, signalizácia a stav zariadenia
- Jednoduchšie sledovanie zariadení pripojených do siete prostredníctvom vizuálneho zobrazenia stavu siete
- Iniciatívne riešenie a oprava problémov so sieťou
- Inštruktážne programy, sprievodcovia nastavením a často kladené otázky na zlepšenie pochopenia zásad pripojovania do siete

Ako otvoriť nástroj Dell Network Assistant:

- 1 Na pracovnej ploche počítača kliknite na ikonu Dell Support Center .
- 2 Kliknite na **Svojpomoc** → **Sieť/Internet** → **Správa siete**.

DellConnect™

DellConnect je jednoduchý on-line prístupový nástroj, ktorý umožňuje zástupcovi servisu a technickej podpory spoločnosti Dell prostredníctvom internetového pripojenia pristupovať do vášho počítača, diagnostikovať problém a opraviť ho. Pracuje s vaším dovoľením a pod vaším dohľadom a počas relácie odstraňovania problému s ním môžete spolupracovať.

Ak chcete využívať túto službu, musíte mať internetové pripojenie a počítač Dell musí byť v záruke. Nástroj DellConnect je k dispozícii aj za poplatok prostredníctvom služby Dell na zavolanie.

Ako začať naživo reláciu so zástupcom spoločnosti Dell:

- 1 Na pracovnej ploche počítača kliknite na ikonu Dell Support Center .
- 2 Kliknite na **Pomoc od spoločnosti Dell** → **Technická podpora** → **DellConnect** → **Telefón** a postupujte podľa pokynov.

Služba Dell Technical Update

Služba Dell Technical Update iniciatívne oznamuje e-mailom softvérové a hardvérové aktualizácie vhodné pre váš počítač. Táto služba je zadarmo a možno si ju upraviť z hľadiska obsahu, formátu a frekvencie získavania oznámení.

Službu Dell Technical Update si môžete prihlásiť na adrese support.dell.com/technicalupdate.

Diagnostické indikátory

Stavy diódy LED hlavného vypínača

Dióda LED hlavného vypínača, umiestnená na prednej strane počítača, svieti a bliká alebo ostane zhasnutá, čím indikuje rôzne stavy:

- Ak je dióda LED hlavného vypínača biela, počítač je zapnutý a funguje normálne.
- Ak dióda LED hlavného vypínača bliká nabielo, počítač je v pohotovostnom režime. Stlačte niektorý kláves na klávesnici, pohnite myšou, alebo stlačte hlavný vypínač, čím obnovíte normálnu činnosť.
- Ak dióda LED hlavného vypínača nesvieti, počítač je buď vypnutý, alebo nie je napájaný.
 - Napájací kábel znovu zasuňte do zásuvky napájania na zadnej strane počítača, ako aj do elektrickej zásuvky.
 - Ak je počítač zapojený do rozvodky, presvedčte sa, či je rozvodka zapojená do elektrickej zásuvky a či je zapnutá.
 - Vynechajte zariadenia na ochranu proti prepätiu, rozvodky a predlžovacie káble napájania, aby ste si overili, či sa počítač správne zapne.

- Pomocou iného zariadenia, napr. lampy, si overte, či elektrická zásuvka funguje.
- Ubezpečte sa, či je hlavný napájací kábel a kábel predného panela bezpečne pripojený k systémovej doske (pozri *Servisná príručka* na adrese **support.dell.com**).



POZNÁMKA: Počas stavu spánku sa všetky diódy LED na prednom a zadnom paneli vypnú.

Zvukové signály

Počítač môže počas spúšťania vydávať sériu pípnutí. Táto séria pípnutí, nazývaná zvukový signál, vám pomôže pri identifikácii problému počítača.

Ak váš počítač vydáva sériu pípnutí počas spúšťania:

- 1 Zvukový signál zapíšte.
- 2 Ak chcete identifikovať príčinu, spustíte nástroj Dell Diagnostics (pozri „Dell™ Diagnostics“ na strane 29).
- 3 Pozri „Kontakty na spoločnosť Dell“ na strane 72 pre pokyny o získaní technickej podpory.

| Kód (opakujúce sa krátke pípnutia) | Popis |
|------------------------------------|---|
| 1 | Prebieha alebo zlyhal kontrolný súčet BIOS ROM. Možné zlyhanie základnej dosky |
| 2 | Nebola detegovaná pamäť. |
| 3 | Možné zlyhanie základnej dosky <ul style="list-style-type: none"> • Chyba čipovej sady • Zlyhanie testu hodín • Zlyhanie hradla A20 • Zlyhanie čipu Super I/O • Zlyhanie testu radiča klávesnice |
| 4 | Chyba čítania/zápisu RAM Možné zlyhanie pamäte |
| 5 | Výpadok napájania RTC Možné zlyhanie batérie CMOS |
| 6 | Chyba video testu BIOS Možné zlyhanie videokarty |
| 7 | Zlyhanie testu vyrovnávacej pamäte procesora (iba procesor Intel) Možné zlyhanie procesora |

Riešenie problémov

Odstraňovanie problémov softvéru a hardvéru

Ak nejaké zariadenie nebolo detegované počas nastavenia operačného systému alebo je detegované, ale je nesprávne nakonfigurované, jeho nekompatibilitu môžete riešiť pomocou Sprievodcu pri riešení problémov s hardvérom.

Windows XP:

- 1 Kliknite na **Štart** a kliknite na **Pomoc a technická podpora**.
- 2 Napíšte **Sprievodca pri riešení problémov s hardvérom** do poľa **Vyhľadávať** a kliknutím na šípku spustíte vyhľadávanie.

- 3 Kliknite na **Sprivodca pri riešení problémov s hardvérom** v zozname **Výsledky vyhľadávania**.
- 4 V zozname **Sprivodca pri riešení problémov s hardvérom** kliknite na **Potrebujem vyriešiť hardvérový konflikt na počítači** a kliknite na **Ďalej**.

Windows Vista:

- 1 Kliknite na **Štart**  a kliknite na **Pomoc a technická podpora**.
- 2 Do vyhľadávacieho poľa napíšte **Sprivodca pri riešení problémov s hardvérom** a stlačte <Enter>, čím spustíte vyhľadanie.
- 3 Vo výsledkoch vyhľadávania zvolte tú možnosť, ktorá najlepšie vystihuje problém, a postupujte podľa zvyšných krokov na odstránenie problému.

Problémy s batériou

 **VAROVANIE:** V prípade nesprávnej inštalácie novej batérie hrozí nebezpečenstvo výbuchu. Batériu vždy nahradte rovnakým alebo ekvivalentným typom podľa odporúčania výrobcu. Použité batérie zlikvidujte podľa pokynov výrobcu.

VYMEŇTE BATÉRIU — Ak musíte po zapnutí počítača vždy meniť čas a dátum, alebo ak sa počas startu zobrazuje nesprávny čas a dátum, vymeňte batériu (pozri *Servisná príručka* na adrese support.dell.com). Ak výmena batérie nevyrieši problém, kontaktujte spoločnosť Dell.

Problémy s jednotkou

SKONTROLUJTE, ČI MICROSOFT® WINDOWS® DANÚ JEDNOTKU ROZPOZNÁVA —

Windows XP:

- Kliknite na **Štart** a kliknite na **Tento počítač**.

Windows Vista:

- Kliknite na **Štart**  a kliknite na **Počítač**.

Ak disková jednotka nie je uvedená v zozname, vykonajte úplné skenovanie pomocou vášho antivírusového programu, aby sa našli a odstránili vírusy. Vírusy niekedy dokážu zabrániť systému Windows, aby rozpoznal diskovú jednotku.

OTESTUJTE JEDNOTKU —

- Vložte iný disk, aby ste vylúčili možnosť, že pôvodná jednotka je chybná.
- Vložte záväzovací nosič a počítač reštartujte.

VYČISTITE JEDNOTKU ALEBO DISK

SKONTROLUJTE PRIPOJENIA KÁBLOV

SPUSTITE SPRIEVODCU PRI RIEŠENÍ PROBLÉMOV S HARDVÉROM — Pozri „Odstraňovanie problémov softvéru a hardvéru“ na strane 38.

SPUSTITE NÁSTROJ DELL DIAGNOSTICS — Pozri „Dell™ Diagnostics“ na strane 29.

Problémy s pevným diskom

SPUSTITE NÁSTROJ KONTROLA DISKU —

Windows XP:

- 1 Kliknite na **Štart** a kliknite na **Tento počítač**.
- 2 Kliknite pravým tlačidlom na **Lokálny disk C:**.
- 3 Kliknite na **Vlastnosti** → **Nástroje** → **Skontrolovať teraz**.
- 4 Kliknite na **Skenovať a pokúsiť sa obnoviť zlé sektory** a kliknite na **Štart**.

Windows Vista:

- 1 Kliknite na **Štart**  a kliknite na **Počítač**.
- 2 Kliknite pravým tlačidlom na **Lokálny disk C:**.
- 3 Kliknite na **Vlastnosti** → **Nástroje** → **Skontrolovať teraz**.

Môže sa zobrazíť okno **Kontrola používateľských kont**. Ak máte na počítači práva správcu, kliknite na **Pokračovať**, v opačnom prípade kontaktujte svojho správcu, aby vykonal potrebný úkon.

- 4 Postupujte podľa pokynov na obrazovke.

Problémy pamäte

AK SA VYSKYTLI PROBLÉMY S PAMÄŤOU —

- Znovu vložte pamäťové moduly (pozri *Servisná príručka* na adrese support.dell.com), aby ste zaistili, že počítač úspešne komunikuje s pamäťou.
- Skontrolujte, či postupujete podľa pokynov na inštaláciu pamäte (pozri *Servisná príručka* na adrese support.dell.com).
- Skontrolujte, či pamäť, ktorú používate, je podporovaná vašim počítačom. Pre informácie o type pamäte podporovanej vašim počítačom pozri „Technické údaje“ na strane 65.
- Vyberte všetky pamäťové moduly a naraz otestujte jeden modul v zásuvke najbližšie k mikroprocesoru (pozri *Servisná príručka* na adrese support.dell.com).
- Spustíte test pamäte MP (pozri „Test pamäte MP“ na strane 32).
- Spustíte diagnostiku Dell (pozrite „Dell™ Diagnostics“ na strane 29).

Problémy napájania

UISTITE SA, ČI SÚ VŠETKY KOMPONENTY A KÁBLE SPRÁVNE NAINŠTALOVANÉ A BEZPEČNE PRIPOJENÉ K SYSTÉMOVEJ DOSKE.

Zariadenie možno nefunguje správne alebo je nesprávne nainštalované.

- Odnímate a potom opätovne nainštalujte všetky pamäťové moduly.
- Demontujte a potom znovu nainštalujte všetky rozširujúce karty, vrátane grafických kariet.

AK KONTROLKA NAPÁJANIA NESVIETI

Počítač je buď vypnutý, alebo nie je napájaný.

- Napájací kábel znovu zasuňte do zásuvky napájania na zadnej strane počítača aj do elektrickej zásuvky.
- Vynechajte elektrické rozvodky, predlžovacie káble napájania a ostatné ochranné zariadenia napájania, aby ste si overili, či sa počítač správne zapína.
- Presvedčte sa, či sú všetky elektrické rozvodky zapojené do elektrickej zásuvky a či sú zapnuté.
- Pomocou iného zariadenia, napr. lampy, si overte, či elektrická zásuvka funguje.
- Ubezpečte sa, či je hlavný napájací kábel a kábel predného panela bezpečne pripojený k systémovej doske (pozri *Servisná príručka* na adrese support.dell.com).
- Demontujte a potom znovu nainštalujte rozširujúce karty, vrátane grafických kariet (pozri *Servisná príručka* na adrese support.dell.com).

NAPÁJACÍ ZDROJ OTESTUJTE POMOCOU VSTAVANÉHO SAMOČINNÉHO TESTU (BIST) — Napájací zdroj obsahuje vstavaný samočinný test na diagnostiku problémov s napájaním. Test možno vykonať pomocou nasledujúcich krokov:

1 Demontujte všetky externé periférne zariadenia.

2 Zaisťte, aby bol systém zapojený priamo do funkčnej zásuvky.

3 Stlačte spínač BIST na zadnej strane napájacieho zdroja. Ak dióda LED svieti nazeleno, napájací zdroj funguje normálne. Ak dióda LED nesvieti, problém vyriešite pomocou nasledujúcich krokov:

a Z napájacieho zdroja odpojte napájací kábel. Otvorte kryt počítača.

b Z napájacieho zdroja odpojte zväzok napájacích káblov.

c Napájací kábel zapojte späť do napájacieho zdroja a pomocou spínača BIST ho znovu otestujte.

– Ak dióda LED svieti nazeleno, napájací zdroj funguje normálne. Pravdepodobnou príčinou výpadku napájania je vnútorná súčiastka. Kontaktujte technickú podporu pre ďalšie riešenie problému.

– Ak dióda LED nesvieti nazeleno, kontaktujte technickú podporu pre ďalšie riešenie problému.

Obnovenie operačného systému

Operačný systém môžete obnoviť na predchádzajúci stabilný bod nasledujúcimi spôsobmi:

- Nástroj Obnovenie systému Microsoft Windows je integrovanou súčasťou operačných systémov Windows XP a Windows Vista. Tento nástroj vráti váš počítač do predchádzajúceho prevádzkového stavu bez vplyvu na dátové súbory. Obnovenie systému použite ako prvé riešenie obnovy vášho operačného systému a ochrany dátových súborov.
- Nástroje Dell PC Restore od Symantec (k dispozícii vo Windows XP) a Dell Factory Image Restore (dostupné vo Windows Vista) obnovia váš pevný disk do stavu, v akom bol, keď ste kúpili počítač. Tieto procesy natrvalo vymažú všetky údaje na pevnom disku a odstránia programy, ktoré boli nainštalované po nadobudnutí počítača. Dell PC Restore alebo Dell Factory Image Restore používajte len vtedy, keď Obnovenie systému nedokázalo vyriešiť problém vášho operačného systému.

Používanie nástroja Obnovenie systému Microsoft Windows

Operačný systém Windows poskytuje voľbu Obnovenie systému, ktorá vám umožňuje vrátiť počítač do predchádzajúceho stavu činnosti (bez vplyvu na dátové súbory), ak zmeny hardvéru, softvéru, alebo iných systémových nastavení spôsobili neželanú zmenu stavu činnosti. Akékoľvek zmeny, ktoré vykoná nástroj Obnovenie systému na vašom počítači, sú úplne reverzibilné.



UPOZORNENIE: Dátové súbory pravidelne zálohujte. Nástroj Obnovenie systému nekontroluje vaše dátové súbory, ani ich neobnovuje.



POZNÁMKA: Postupy v tomto dokumente boli napísané pre predvolené zobrazenie systému Windows, takže sa nemusia vzťahovať na váš počítač Dell, ak ste ho nastavili na zobrazenie Windows Classic.

Spustenie nástroja Obnovenie systému

Windows XP:

 **UPOZORNENIE:** Skôr než obnovíte pôvodný stav činnosti počítača, uložte a zatvorte všetky otvorené súbory a ukončíte všetky otvorené programy. Kým sa obnovenie systému neukončí, nenahradzujte, neotvárajte, ani neodstraňujte žiadne súbory ani programy.

- 1 Kliknite na **Štart** → **Všetky programy** → **Príslušenstvo** → **Systémové nástroje** → **Obnovenie systému**.
- 2 Kliknite buď na možnosť **Uviest' počítač do predchádzajúceho stavu**, alebo na možnosť **Vytvoriť bod obnovenia**.
- 3 Kliknite na **Ďalej** a postupujte podľa ďalších pokynov na obrazovke.

Windows Vista:

- 1 Kliknite na tlačidlo **Štart** .
- 2 Do poľa **Spustiť vyhľadávanie** napíšte `Obnovenie systému` a stlačte <Enter>.



POZNÁMKA: Môže sa zobraziť okno Kontrola používateľských kont. Ak máte na počítači práva správcu, kliknite na **Pokračovať**, v opačnom prípade kontaktujte svojho správcu, aby vykonal potrebný úkon.

- 3 Kliknite na **Ďalej** a postupujte podľa ďalších pokynov na obrazovke.
- 4 V prípade, že Obnovenie systému problém nevyrieši, môžete poslednú systémovú obnovu vrátiť späť.

Vrátenie poslednej obnovy systému

 **UPOZORNENIE:** Pred vrátením posledného obnovenia systému uložte všetky otvorené súbory a ukončíte všetky otvorené programy. Kým sa obnovenie systému neukončí, neodstraňujte žiadne súbory ani programy.

Windows XP:

- 1 Kliknite na **Štart** → **Všetky programy** → **Príslušenstvo** → **Systémové nástroje** → **Obnovenie systému**.
- 2 Kliknite na **Vrátiť späť posledné obnovenie** a kliknite na **Ďalej**.

Windows Vista:

- 1 Kliknite na tlačidlo **Štart** .
- 2 Do poľa **Spustiť vyhľadávanie** napíšte **Obnovenie systému** a stlačte <Enter>.
- 3 Kliknite na možnosť **Vrátiť späť posledné obnovenie** a kliknite na **Ďalej**.

Používanie nástrojov Dell PC Restore a Dell Factory Image Restore

 **UPOZORNENIE:** Použitie nástrojov Dell PC Restore alebo Dell Factory Image Restore natrvalo zmaže všetky dáta z pevného disku a odstráni všetky programy alebo ovládače nainštalované po nadobudnutí počítača. Ak je to možné, pred použitím týchto možností si dáta zálohujte. Nástroje Dell PC Restore alebo Dell Factory Image Restore používajte len vtedy, keď Obnovenie systému Microsoft Windows nedokázalo vyriešiť problém vášho operačného systému.

 **POZNÁMKA:** Nástroje Dell PC Restore od Symantec a Dell Factory Image Restore nemusia byť vo všetkých krajinách alebo na určitých počítačoch dostupné.

Nástroje Dell PC Restore (Windows XP) alebo Dell Factory Image Restore (Windows Vista) používajte len ako poslednú metódu obnovenia operačného systému. Tieto možnosti obnovujú pevný disk do prevádzkového stavu, v akom bol, keď ste zakúpili počítač. Akékoľvek programy alebo súbory, ktoré ste pridali po nadobudnutí počítača – vrátane dátových súborov – sa z pevného disku natrvalo vymažú. Dátové súbory zahŕňajú dokumenty, tabuľky, e-mailové správy, digitálne fotografie, hudobné súbory atď. Ak je to možné, pred použitím programov PC Restore alebo Factory Image Restore všetky dáta zálohujte.

Windows XP: Dell PC Restore

Použitie nástroja PC Restore:

- 1 Zapnite počítač. Počas zavádzania systému sa v hornej časti obrazovky zobrazí modrý pás s textom www.dell.com.
- 2 Keď sa zobrazí modrý pás, stlačte klávesy <Ctrl><F11>.

Ak nestihnete stlačiť klávesy <Ctrl><F11> včas, nechajte spustenie počítača dokončiť a potom ho znovu reštartujte.

 **UPOZORNENIE:** Ak nechcete pokračovať s nástrojom PC Restore, kliknite na **Znovu zaviesť**.

- 3 Kliknite na **Obnoviť** a kliknite na **Potvrdiť**.

Dokončenie procesu obnovenia trvá približne 6 až 10 minút.

- 4 Potom kliknite na **Dokončiť** a reštartujte počítač.



POZNÁMKA: Nevypínajte počítač manuálne. Kliknite na **Dokončiť** a nechajte počítač úplne reštartovať.

- 5 Po vyzvaní kliknite na **Áno**.

Počítač sa reštartuje. Pretože počítač bol obnovený do pôvodného prevádzkového stavu, zobrazenie okna, napr. Licenčná dohoda s koncovým používateľom je tá istá, ako keď ste po prvý raz zapli váš počítač.

- 6 Kliknite na položku **Ďalej**.

Zobrazí sa obrazovka Obnovenie systému a počítač sa reštartuje.

- 7 Po reštartovaní počítača kliknite na **OK**.

Windows Vista: nástroj Dell Factory Image Restore

Používanie nástroja Factory Image Restore:

- 1 Zapnite počítač. Keď sa zobrazí logo Dell, stlačte niekoľkokrát <F8>, čím sa dostanete do okna **Rozšírené možnosti pri zavádzaní Vista**.

- 2 Zvoľte **Oprava vášho počítača**.

Zobrazí sa okno Možnosti obnovenia systému.

- 3 Zvoľte rozloženie klávesnice a kliknite na **Ďalej**.

- 4 Na prístup k možnostiam obnovenia sa musíte prihlásiť ako lokálny používateľ s povoleniami úrovne správcu.

- 5 Kliknite na položku **Dell Factory Image Restore**.



POZNÁMKA: V závislosti od vašej konfigurácie možno budete musieť zvoliť Dell Factory Tools a potom Dell Factory Image Restore.

Zobrazí sa uvítacia obrazovka **Dell Factory Image Restore**.

- 6 Kliknite na položku **Ďalej**.

Zobrazí sa obrazovka **Potvrdiť zmazanie dát**.



UPOZORNENIE: Ak nechcete pokračovať s nástrojom Factory Image Restore, kliknite na **Zrušiť**.

- 7 Začiarknutím políčka potvrdíte, že chcete pokračovať v preformátovaní pevného disku a obnovení systémového softvéru na stav z výroby a potom kliknite na **Ďalej**.

Obnovovací proces sa spustí a jeho dokončenie môže trvať päť a viac minút. Po obnovení operačného systému a z výroby nainštalovaných aplikácií na stav z výroby sa zobrazí hlásenie.

- 8 Kliknite na **Dokončiť**, čím reštartujete systém.

Opätovná inštalácia operačného systému

Na opätovnú inštaláciu systému Windows potrebujete tieto položky:

- Nosič Dell *Operating System*
- Nosič Dell *Drivers and Utilities*

Skôr než začnete

Opätovná inštalácia operačného systému z nosiča kompletne odstráni všetky dáta z pevného disku. Preto je dôležité aby ste si vytvorili úplnú zálohu všetkých súborov, obľúbených stránok na Internete, fotografií, dokumentov, filmov, hudby, e-mailových archívov alebo iných médií a osobných informácií, ktoré si chcete ponechať.

Opätovná inštalácia operačného systému z nosiča si tiež vyžaduje, aby používateľ znovu nainštaloval ovládače hardvéru pre nainštalované súčasti. Tieto ovládače a softvér možno nájsť na dodanom médiu alebo v časti Ovládače a súbory na prevzatie na adrese **support.dell.com**.



POZNÁMKA: Nosič *Drivers and Utilities* Dell obsahuje ovládače, ktoré boli nainštalované počas montáže počítača. Nosič *Drivers and Utilities* Dell použite na načítanie všetkých požadovaných ovládačov. V závislosti od regiónu, kde ste si počítač objednali, alebo kde ste o nosič žiadali, nemuselo byť médium *Drivers and Utilities* Dell a médium *Operating System* dodané spolu s počítačom.

Opätovná inštalácia operačného systému si tiež vyžaduje, aby používateľ znovu nainštaloval všetok softvér a aplikácie, vrátane všetkých aplikácií produktivity (Microsoft Office), e-mailových aplikácií, grafických a zvukových aplikácií, softvér multimediálneho prehrávača, softvér prehrávania DVD, antivírus a spajvérových aplikácií. V prípade potreby spoločnosť Dell dodá nosič na preinštalovanie týchto aplikácií. Niektoré pomôcky a softvér možno nájsť v časti Ovládače a súbory na prevzatie na adrese **support.dell.com**.

Opätovná inštalácia systému Windows XP

Opätovná inštalácia môže trvať 1 až 2 hodiny. Po opätovnej inštalácii operačného systému musíte tiež nainštalovať ovládače zariadení, antivírusový program a ďalší softvér.



UPOZORNENIE: Nosič Operating System poskytuje možnosti pre opätovnú inštaláciu Windows XP. Možnosti dokážu prepísať súbory a ovplyvniť programy nainštalované na pevnom disku. Preto sa nepokúšajte o opätovnú inštaláciu systému Windows XP skôr, než vám ju navrhne technik spoločnosti Dell.



POZNÁMKA: Dôrazne odporúčame, aby ste pri opätovnej inštalácii operačného systému použili dodaný nosič Dell *Operating System*. Nosič Dell obsahuje všetky ovládače potrebné na inštaláciu operačného systému Windows XP. Použitie maloobchodného nosiča alebo nosiča tretej strany môže vyžadovať, aby používateľ počas inštalácie operačného systému zabezpečil dodatočné ovládače.

- 1 Do jednotky CD vložte disk CD Windows XP a reštartujte počítač.
- 2 Po načítaní prvých inštaláčnych súborov stlačte kláves <Enter> pre inštaláciu systému Windows XP.
- 3 V časti **Licenčná zmluva systému Windows XP** si prečítajte o licenčnej zmluve. Stláčaním klávesu <Page Down> sa presúvajte po zmluve.
- 4 Stlačením klávesu <F8> prístupíte na podmienky uvedené v licenčnej zmluve.





POZNÁMKA: Štandardne je zvýraznené miesto bez oblastí. Ak sa zobrazia nejaké iné oblasti, ktoré ste nevytvorili predtým vy, môžu to byť oblasť PC Restore (2,7 až 4,75 GB) alebo oblasť MediaDirect (1,2 GB) pre prenosné počítače.

- 5 Na obrazovke oblasti **Inštalátor systému Windows XP** vyberte oblasť pre inštaláciu operačného systému. Môžete si aj vybrať, že chcete oblasť odstrániť alebo vytvoriť novú oblasť pre inštaláciu.
- 6 Objaví sa obrazovka **Inštalátor systému Windows XP** so zvýraznenou položkou **Formátovať oblasť pomocou súborového systému NTFS**; stlačte kláves <Enter> alebo kláves <F>, ak je k dispozícii, pre naformátovanie oblasti.
- 7 Po naformátovaní oblasti skopíruje **Inštalátor systému Windows XP** potrebné súbory do oblasti a reštartuje počítač.



POZNÁMKA: Ak sa objaví hlásenie Stlačte ľubovoľný kláves na zavedenie z disku CD, nestlačte žiadny kláves.

Doba trvania dokončenia vyššie uvedeného procesu sa líši v závislosti od rýchlosti a kapacity pamäte počítača.

- 8 Kliknite na tlačidlo **Ďalej** v okne **Miestne a jazykové nastavenie**. Objaví sa obrazovka **Prispôbiť softvér**.
- 9 Do poľa **Meno**: napíšte vaše meno a do poľa **Organizácia**: názov vašej organizácie, ak je k dispozícii, a kliknite na **Ďalej**. Objaví sa obrazovka **Názov počítača**.
- 10 Ak chcete zmeniť predvolený názov počítača, do poľa **Názov počítača**: napíšte svoj názov.
 **POZNÁMKA:** Používateľa systému Windows XP Professional, napíšte heslo do poľa **Heslo pre konto Správca**: a potom to isté heslo napíšte do poľa **Potvrdiť heslo**.
- 11 Kliknite na položku **Ďalej**.
Objaví sa obrazovka **Informácie o vytáčaní**.
 **POZNÁMKA:** Časť **Informácie o vytáčaní** sa zobrazí iba na počítačoch s nainštalovaným modemom. Ak váš počítač nemá modem, preskočte na krok 15 pre **Nastavenie dátumu a času**.
- 12 Kliknutím vyberte krajinu/región pre okno **Krajina, v ktorej sa nachádzate**:
- 13 Napíšte vaše smerové číslo do okna **Smerové číslo UTO oblasti, v ktorej sa nachádzate**: a číslo do okna **Číslo používané pri prístupe na vonkajšie linky**, ak je k dispozícii.
- 14 Kliknutím vyberte jednu z nižšie uvedených položiek okna **Miestny telefónny systém používa**:
 - Tónovú voľbu, ak vaša telefónna služba používa tónovú voľbu.
 - Pulznú voľbu, ak vaša telefónna služba používa pulznú voľbu.
- 15 Kliknite na **Ďalej**. Objaví sa obrazovka **Nastavenie dátumu a času**.
- 16 Skontrolujte, či sa zobrazil správny **Dátum**, **Čas** a **Časové pásmo**, a kliknite na **Ďalej**. Po niekoľkých minútach sa objaví obrazovka **Sieťové nastavenie**.
- 17 Kliknutím vyberte **Typické** a kliknite na **Ďalej**.
 **POZNÁMKA:** Ak je dostupná položka **Preskočiť**, kliknutím na ňu preskočíte časť o parametroch siete. Používatelia operačného systému Windows XP Professional, kliknutím vyberte **Nie, tento počítač nie je pripojený na sieť**, a kliknite na **Ďalej**.
- 18 Počítač sa reštartuje a pokračuje v inštaláčnom programe.

Opätovná inštalácia systému Windows Vista

Opätovná inštalácia môže trvať 1 až 2 hodiny. Po opätovnej inštalácii operačného systému musíte tiež znovu nainštalovať ovládače zariadení (pozri „Používanie nosiča Drivers and Utilities“ na strane 50), antivírusový program a ďalší softvér.



UPOZORNENIE: Nosič *Operating System* poskytuje možnosti pre opätovnú inštaláciu Windows Vista. Možnosti dokážu prepísať súbory a ovplyvniť programy nainštalované na pevnom disku. Preto sa nepokúšajte o opätovnú inštaláciu systému Windows Vista skôr, než vám ju navrhne technik spoločnosti Dell.

1 Nosič *Operating System* vložte do jednotky DVD počítača.

2 Reštartujte (alebo zapnite) počítač.

3 Len čo sa rozsvieti klávesnica, stlačte kláves <F12>.

Objaví sa menu **Zaviesť**.

Objaví sa okno s textom **Ak chcete zaviesť z disku CD alebo DVD, stlačte ľubovoľný kláves**.

4 Na klávesnici stlačte kláves.

5 Kliknite na **Jazyk, Čas, Mena a Usporiadanie klávesnice**, a potom kliknite na **Ďalej**.

6 Na strane **Inštalácia systému Windows Vista** kliknite na **Inštalovať teraz**.

7 Pozrite si podmienky a kliknutím na **Súhlasím s podmienkami licencie** pokračujte v inštalácii.

8 V okne **Ktorý typ inštalácie chcete?** kliknite na **Vlastná (rozšírená)**.

9 V okne **Kam chcete nainštalovať systém Windows** kliknite na **Možnosti jednotky (rozšírené)**.

10 Kliknite na **Disk 0 Oblasť 1** a potom kliknite na **Odstrániť**.

11 V okne **Ak odstránite túto oblasť, všetky údaje na nej sa natrvalo odstránia** kliknite na **OK**.

12 V okne **Kam chcete nainštalovať systém Windows** kliknite na **Nový**.

13 Po výzve, aby ste vybrali veľkosť súboru, vyberte veľkosť a kliknite na **Použiť**.

14 Kliknutím vyberte oblasť a potom kliknite na **Formátovať**.

15 V okne **Ak naformátujete túto oblasť, všetky údaje na nej sa natrvalo odstránia** kliknite na **OK**.

V okne **Kam chcete nainštalovať systém Windows** kliknite na **Ďalej**.

Objaví sa okno **Inštaluje sa systém Windows**.

 **POZNÁMKA:** Počas inštalácie sa počítač niekoľkokrát reštartuje.

16 Objaví sa okno **Nastavenie**.

17 Vyberte meno používateľa, heslo a obrázok pre vaše používateľské konto.

18 V okne **Vyberte názov počítača a vyberte pozadie pracovnej plochy** kliknite na **Ďalej**.

19 V okne **Automatická pomoc pri ochrane systému Windows** kliknite na **Použiť odporúčané nastavenia**.

Objaví sa okno **Skontrolujte nastavenie času a dátumu**.

20 Kliknutím vyberte časové pásmo a potom kliknite na **Ďalej**.

Objaví sa okno **Ďakujeme**.

21 Kliknite na **Štart**.

Používanie nosiča *Drivers and Utilities*

Po úspešnom preinštalovaní operačného systému budete musieť načítať príslušné ovládače pre nainštalovaný hardvér. Tieto ovládače sú k dispozícii na nosiči *Drivers and Utilities*.

- 1** Keď sa zobrazí pracovná plocha systému Windows, vložte nosič *Drivers and Utilities*.
- 2** Po spustení inštaláčného programu *Drivers and Utilities* môžete byť vyzvaný, aby ste nainštalovali softvér. Ak sa tak stane, postupujte podľa výziev na obrazovke.
- 3** Na obrazovke **Víta vás systém Dell** kliknite na **Ďalej**.

 **POZNÁMKA:** Nosič *Drivers and Utilities* zobrazí ovládače iba toho hardvéru, ktorý už bol v počítači nainštalovaný. Ak ste nainštalovali ďalší hardvér, ovládače nového hardvéru sa nemusia v programe nosiča *Drivers and Utilities* zobrazíť. Ak sa tieto ovládače nezobrazia, ukončíte program nosiča *Drivers and Utilities*. Informácie o ovládačoch nájdete v dokumentácii dodanej spolu so zariadením.

- 4 Zobrazí sa hlásenie s informáciou o tom, že nosič *Drivers and Utilities* deteguje v počítači hardvér.
- 5 Ovládače používané počítačom sa automaticky zobrazia v okne **Osobné ovládače – nosič Drivers and Utilities identifikoval tieto súčasti v systéme**.

Odporúčané poradie inštalácie ovládačov



POZNÁMKA: Konkrétne ovládače, ktoré musíte nainštalovať, závisia od inštalovaného operačného systému a konkrétnej konfigurácie hardvéru počítača. Ak si nie ste istý, aký hardvér máte nainštalovaný, alebo ktoré konkrétne ovládače treba načítať, kontaktujte technickú podporu.

Pri inštalácii ovládačov a pomôcok pre hardvér sa odporúča ich inštalácia v nasledujúcom poradí.

- 1 Kľúčové ovládače
 - a Softvér systému pracovnej plochy (môže sa nachádzať v časti Utilities)
 - b Ovládače čipovej sady
- 2 Ovládače súčastí jadra
 - a Ovládač grafickej karty
 - b NIC/modem
 - c Ovládače zvukovej karty
- 3 Ovládače periférnych zariadení – (tieto ovládače nainštalujte podľa potreby)
 - a Myš/klávesnica
 - b Kamera
 - c TV tuner
 - d Bluetooth
- 4 Pomôcky

Stredisko technickej podpory Dell

Konfigurácia systému BIOS

Nastavenie systému

Možnosti programu Nastavenie systému umožňujú:

- zmenu informácií o konfigurácii systému po pridaní, zmene alebo odstránení hardvéru z počítača,
- nastavenie alebo zmenu možností, ktoré si vyberá používateľ,
- načítanie aktuálnej veľkosti pamäte alebo nastavenie typu nainštalovaného pevného disku.

Pred použitím programu Nastavenie systému odporúčame, aby ste si zapísali aktuálne informácie o nastavení systému pre prípad potreby použitia v budúcnosti.



UPOZORNENIE: Pokiaľ nie ste počítačový odborník, nastavenia v programe Nastavenie systému nemeňte. Niektoré zmeny môžu spôsobiť, že počítač nebude správne fungovať.

Spustenie programu Nastavenia systému

- 1 Zapnite alebo reštartujte počítač.
- 2 Hneď po zobrazení loga DELL™ stlačte kláves <F2>.



POZNÁMKA: Držanie klávesu po dlhšiu dobu môže spôsobiť poruchu klávesnice. Aby ste predišli nožnej poruche klávesnice, kláves <F2> stláčajte a uvoľňujte v pravidelných intervaloch, kým sa neobjaví obrazovka Nastavenie systému.

Ak budete čakať prídlho a zobrazí sa logo operačného systému, vyčkajte kým neuvidíte pracovnú plochu Microsoft® Windows®; potom vypnite počítač a celý postup zopakujte.

Obrazovky nastavenia systému

Obrazovka Nastavenie systému zobrazuje aktuálne alebo meniteľné informácie o konfigurácii počítača. Informácie sú rozdelené do piatich oblastí: pole ponuky, zoznam možností, pole s aktívnymi možnosťami, pole pomoci a kľúčové funkcie.

| | | |
|---|--|--|
| <p>Ponuka – Zobrazuje sa na vrchu okna Nastavenie systému. Toto pole poskytuje ponuku pre prístup k možnostiam programu Nastavenie systému. Posúvajte sa stláčaním klávesov so šípkou doľava a doprava. Keď sa zvýrazní možnosť Ponuka, Zoznam možností zobrazí možnosti, ktoré definujú, aký hardvér máte nainštalovaný v počítači.</p> | | |
| <p>Zoznam možností – Zobrazuje sa na ľavej strane okna Nastavenie systému. V tomto okne sú uvedené funkcie, ktoré definujú konfiguráciu vášho počítača, vrátane nainštalovaného hardvéru, úspory energie a bezpečnostných funkcií.</p> <p>V zozname sa môžete pohybovať pomocou šípek nahor a nadol. Keď je zvýraznená niektorá možnosť, Pole možností zobrazuje aktuálne a dostupné nastavenia tejto možnosti.</p> | <p>Pole možností – Zobrazuje sa na pravej strane Zoznamu možností a obsahuje informácie o každej možnosti v Zozname možností. V tomto poli si môžete pozrieť informácie o vašom počítači a zmeniť aktuálne nastavenia.</p> <p>Na vykonanie zmien aktuálnych nastavení stlačte <Enter>. Na návrat do Zoznamu možností stlačte tlačidlo <ESC> .</p> <p>POZNÁMKA: Nie všetky nastavenia uvedené v Oblasti možností je možné meniť.</p> | <p>Pomoc – Zobrazuje sa na pravej strane okna Nastavenie systému a obsahuje informácie o možnosti zvolenej v Zozname možností.</p> |
| <p>Klávesové funkcie – Zobrazí sa pod Poľom možností a uvádza klávesy a ich funkcie v aktívnom poli programu Nastavenie systému.</p> | | |

Možnosti nastavenia systému

 **POZNÁMKA:** Podľa toho, aký počítač máte a aké zariadenia máte nainštalované, sa položky uvedené v tejto časti nemusia zobrazovať alebo sa nemusia zobrazovať presne ako sú uvedené.

 **POZNÁMKA:** Nižšie uvedené možnosti programu Nastavenie systému platia pre počítač Dell XPS™ 730. Pri počítači Dell XPS 730X sa môžu možnosti líšiť. Viac informácií nájdete v *Servisnej príručke* na webovej stránke technickej podpory Dell na adrese support.dell.com.

| Hlavné | |
|----------------------|---|
| Date | Zobrazuje dátum systému. |
| Time | Zobrazuje čas systému. |
| System Info | Zobrazuje názov modelu systému. |
| BIOS Info | Zobrazuje verziu systému BIOS. |
| Service Tag | Zobrazuje servisný štítok systému. |
| Express Service Code | Zobrazuje kód expresnej služby. |
| Asset Tag | Zobrazuje popisovač zariadenia. |
| Memory Installed | Zobrazuje celkovú kapacitu pamäte. |
| Memory Available | Zobrazuje dostupnú pamäť v systéme. |
| Memory Speed | Zobrazuje rýchlosť pamäte. |
| Memory Channel Mode | Zobrazuje režimy kanálu pamäte. <ul style="list-style-type: none">• Jednoduchý• Duplexný |
| Memory Technology | Zobrazuje typ pamäte použitej v systéme. |
| Processor Type | Zobrazuje typ procesora. |
| Processor Speed | Zobrazuje rýchlosť procesora. |
| Processor L2 cache | Zobrazuje veľkosť pamäte úrovne 2 procesora. |

Rozšírené

CPU Configuration Umožňuje povoliť alebo zrušiť funkcie procesora, ktoré zvyšujú výkon systému.

- CPU Multiplier – násobiteľ procesora vynásobený taktovacou frekvenciou prednej zbernice (FSB) určuje frekvenciu jadra procesora.
Takt jadra procesora = frekvencia FSB/4 x násobiteľ procesora
- C1E Enhanced Halt State – ak je táto funkcia povolená, spotreba energie procesora sa počas jeho nečinnosti zníži. Spúšťa ju operačný systém, ktorý vykonáva inštrukciu dočasného zastavenia. (Povolené/Zakázané)
- Execute Disable Bit – keď je táto funkcia zakázaná, núti príznak funkcie XD vrátiť vždy 0. (Povolené/Zakázané)
- Virtualization – keď je táto funkcia povolená, monitor virtuálneho počítača (VMM) môže vďaka technológii Vanderpool využívať ďalšie schopnosti hardvéru. (Povolené/Zakázané)
- SpeedStep – ak je táto funkcia povolená, taktovacia frekvencia a napätie jadra procesora sa nastavujú dynamicky, na základe zaťaženia procesora. (Povolené/Zakázané)
- CPU Core 0 through CPU Core 3 – táto funkcia povoľuje jadrá procesora 0, 1, 2, a 3. (Povolené/Zakázané)

Rozšírené *(pokračovanie)*

Integrated Peripherals

Umožňuje povoliť alebo zakázať integrované zariadenia a porty v systéme.

- Halt On – nastavuje typ chyby pre zastavenie systému počas testu POST. (Všetky chyby, Žiadne chyby, Všetky chyby okrem chýb klávesnice)
- Boot Up NumLock Status – nastavuje stav zapnutia pre kláves NumLock. (Zap/Vyp)
- Fast Boot – povoľuje rýchle zavádzanie. Keď je táto funkcia povolená, umožňuje systému BIOS vynechať niektoré testy počas testu POST, ktorý zvyšuje dĺžku doby potrebnú na zavedenie systému. (Povolené/Zakázané)
- Drive A – uvádza kapacitu a fyzickú veľkosť disketovej jednotky.
- USB Controller – povoľuje radič USB. (Povolené/Zakázané)
- USB Keyboard Support – povoľuje podporu klávesnice USB. (Povolené/Zakázané)
- USB Mouse Support – povoľuje podporu myši USB. (Povolené/Zakázané)
- HD Audio – povoľuje nastavenie HD zvuku. (Povolené/Zakázané)
- Onboard LAN Controller – povoľuje nastavenie radiča LAN na základnej doske. (Povolené/Zakázané)
- Onboard LAN1 Controller – povoľuje nastavenie radiča LAN1 na základnej doske. (Povolené/Zakázané)
- Onboard LAN Boot ROM –povoľuje funkciu ROM v radiči LAN. (Povolené/Zakázané)
- IEEE1394 Controller – povoľuje nastavenie radiča IEEE1394. (Povolené/Zakázané)

Rozšírené (pokračovanie)

- IDE/SATA Configuration** Povoľuje alebo zakazuje užívateľovi definovať alebo zmeniť akékoľvek hodnoty týkajúce sa zariadení IDE alebo SATA, ako napr. pevné disky, optické jednotky, atď., pripojené k počítaču.
- HDD S.M.A.R.T Capability – povoľuje nastavenie pevného disku S.M.A.R.T. . (Povolené/Zakázané)
 - Serial-ATA Controller – povoľuje nastavenie radiča SATA. (Všetko povolené, Zakázané, SATA-0, SATA-1)
 - RAID Config – povoľuje konfiguráciu RAID. (Povolené/Zakázané)
 - PATA Channel 0 Master – povoľuje automatickú detekciu veľkosti jednotky a hlavy na tomto kanáli.
 - PATA Channel 0 Slave – povoľuje automatickú detekciu veľkosti jednotky a hlavy na tomto kanáli.
 - SATA 1-6 – povoľuje automatickú detekciu veľkosti jednotky a hlavy na tomto kanáli.

- Overclock Configuration** Povoľuje nastaviť režim taktu systému. Zobrazuje nasledujúce parametre a aktuálnu hodnotu každého parametra:
- CPU Frequency, MHz – zobrazuje aktuálne nastavenie.
 - CPU Multiplier – zobrazuje aktuálne nastavenie.
 - FSB-Memory Clock Mode – umožňuje nastaviť režim taktu systému:
 - Auto – automaticky nastavuje prednú zbernicu a rýchlosť pamäte.
 - Linked – umožňuje manuálne zadanie prednej zbernice a rýchlosti. Rýchlosť pamäte sa mení proporcionálne.
 - Unlinked – umožňuje manuálne zadanie prednej zbernice a rýchlosti pamäte.
 - FSB-Memory Ratio – umožňuje nastaviť pomer predná zbernica-pamäť na Automaticky, 1:1, 5:4, 3:2, alebo Režim synchronizácie.
 - FSB (QDR), MHz – umožňuje nastaviť frekvenciu prednej zbernice procesora. Predná zbernica (QDR) zobrazená v stĺpci Aktuálna odráža aktuálnu frekvenciu, ktorá sa prejaví po reštartovaní systému. Zadajte hodnotu medzi 400 a 2600.
 - MEM (DDR), MHz – umožňuje nastaviť frekvenciu pamäte. Pamäť (DDR) zobrazená v stĺpci Aktuálna odráža aktuálnu frekvenciu, ktorá sa prejaví po reštartovaní systému.
 - PCIe x16_1, MHz – umožňuje vybrať frekvenciu pre PCIe x16 zásuvka 1.
 - PCIe x16_2, MHz – umožňuje vybrať frekvenciu pre PCIe x16 zásuvka 2.
 - PCIe x16_3, MHz – umožňuje vybrať frekvenciu pre PCIe x16 zásuvka 3.
 - Dynamic ODT – povoľuje dynamické ODT (ukončenie nepotrebných signálov pamäte).
 - Memory Timing Setting – umožňuje upraviť nastavenia časovania pamäte. (Rozšírené)

Rozšírené (pokračovanie)

Overvoltage Configuration Povoľuje konfiguráciu napätia jadra procesora, prednej zbernice, napätia pamäte a napätia čipovej sady.

- CPU Core – umožňuje nastaviť hladinu napätia pre jadro procesora (CPU VID).
- CPU FSB – umožňuje nastaviť hladinu napätia pre prednú zbernicu procesora (CPU VTT).
- Memory – umožňuje nastaviť hladinu napätia pre pamäť DRAM.
- Chipset Voltage – umožňuje nastaviť hladinu napätia jadra pre nForce SPP.
- nForce MCP – umožňuje nastaviť hladinu napätia jadra pre nForce MCP.
- nForce MCP Aux – umožňuje nastaviť hladinu pomocného napätia pre nForce MCP.
- GTLVREF Lane 1 – umožňuje pridať dodatočné napätie k hladine napätia linky 1 procesora CPU GTLVREF.

Bezpečnosť

Supervisor Password Is Špecifikuje, či bolo priradené heslo správcu.

User Password Is Špecifikuje, či bolo priradené heslo používateľa.

Set Supervisor Password Umožňuje nastaviť heslo správcu.

Set User Password Umožňuje nastaviť heslo používateľa. Heslo používateľa nemôžete použiť na otvorenie nastavenia systému BIOS počas testu POST.

| Napájanie | |
|---|--|
| ACPI Suspend Type | Špecifikuje typ pozastavenia rozhrania rozšírenej konfigurácie a napájania (ACPI). ACPI je špecifikácia riadenia napájania, ktorá povoľuje operačnému systému kontrolovať množstvo energie dodávanej do každého zariadenia pripojeného k počítaču. Predvolená hodnota je S3. |
| AC Recovery | Špecifikuje správanie systému po obnovení z výpadku napájania. <ul style="list-style-type: none"> • On – počítač sa zapne po obnovení z výpadku napájania. • Off – počítač zostane vypnutý. • Last – počítač sa vráti do stavu napájania, v ktorom bol pred výpadkom. |
| Remote Wake Up | Upozorní počítač, aby sa zapol, keď sa používateľ pokúsi získať prístup k počítaču cez sieť LAN. |
| Wake-Up By Ring | Upozorní počítač, aby sa zapol, keď je na modeme detegovaný prichádzajúci hovor. |
| Auto Power On | Umožňuje nastaviť alarm a automaticky zapnúť počítač. |
| Zavedenie | |
| Hard Disk Boot Priority | Nastavuje prioritu zavedenia pevného disku. Zobrazené položky sa aktualizujú dynamicky v závislosti od detegovaných pevných diskov. |
| First Boot Device through Third Boot Device | Slúži na nastavenie poradia zavádzania zariadenia. Ako možnosti sa zobrazujú iba zariadenia, ktoré možno zaviesť a ktoré sú pripojené k počítaču. |
| Boot Other Device | Umožňuje zavádzať systém z iných zariadení, ako napr. pamäťový kľúč. |
| Ukončenie | |
| Exit Options | Ponúka možnosti: Exit Saving Changes (Ukončiť ukladanie zmien), Exit Discarding Changes (Ukončiť zrušenie zmien), Load Setup Default (Načítať predvolené nastavenie) a Discard Changes (Zrušiť zmeny). |

Zavádzacia postupnosť

Táto funkcia vám umožňuje zmeniť poradie zavádzania pre zavádzacie zariadenia nainštalované na počítači.

Nastavenia možností

- **Disketová jednotka** – počítač sa pokúša zaviesť systém z disketovej jednotky. Ak disketa v jednotke nie je zavediteľná, ak sa v jednotke nenachádza žiadna disketa alebo ak v počítači nie je namontovaná disketová jednotka, počítač sa pokúsi zaviesť systém z nasledujúceho zavediteľného zariadenia v zavádzacom poradí.
- **Pevný disk** - Počítač sa pokúša zaviesť systém z primárneho pevného disku. Ak na disku neexistuje operačný systém, počítač sa pokúsi zaviesť systém ďalšieho zavádzacieho zariadenia v poradí zavádzania.
- **CD disk** – Počítač sa pokúša zaviesť systém z CD disku. Ak nie je v jednotke žiadny CD disk, alebo ak CD disk neobsahuje operačný systém, počítač sa pokúsi zaviesť systém z ďalšieho zavediteľného zariadenia v zavádzacom poradí.
- **Zariadenie USB Flash** – Vložte pamäťové zariadenie do USB portu a reštartujte počítač. Keď sa v pravom hornom rohu obrazovky zobrazí `F12= Boot Menu`, stlačte <F12>. BIOS zistí zariadenie a pridá možnosť USB flash do ponuky zavádzania.



POZNÁMKA: Aby bolo možné zavedenie zo zariadenia USB, musí byť toto zariadenie zavádzacie. Aby ste sa uistili, či je zariadenie zavádzacie, pozrite si dokumentáciu k zariadeniu.



POZNÁMKA: Chybové hlásenie sa zobrazí len vtedy, ak sa počítač pokúsil zaviesť systém z každého zariadenia v poradí zavádzania, ale operačný systém sa nenašiel.

Zmena poradia zavádzania v aktuálnom zavedení

Túto funkciu môžete používať napr. na určenie zavedenia systému z CD disku, aby ste mohli použiť Dell Diagnostics na nosiči *Drivers and Utilities*. Keď však dokončíte diagnostické testy, počítač bude zavádzať systém z pevného disku. Túto funkciu môžete použiť na zavedenie systému počítača z USB zariadenia (napr. pamäťového kľúča alebo z jednotky CD-RW).



POZNÁMKA: Ak zavádzate systém z disketovej jednotky USB, najskôr musíte v programe Nastavenie systému nastaviť disketovú jednotku na **OFF**.

- 1 Ak zavádzate systém z USB zariadenia, zapojte USB zariadenie do konektora USB (pozri „Pohľad zozadu“ na strane 13).
- 2 Zapnite alebo reštartujte počítač.
- 3 Keď sa zobrazí logo DELL, ihneď stlačte kláves <F12>.



POZNÁMKA: Držanie klávesu po dlhšiu dobu môže spôsobiť poruchu klávesnice. Aby ste predišli nožnej poruche klávesnice, kláves <F12> stláčajte a uvoľňujte v pravidelných intervaloch kým sa neobjaví **ponuka zavádzacieho zariadenia**.

Ak budete čakať príliš dlho a zobrazí sa logo operačného systému, počkajte, kým sa zobrazí pracovná plocha Microsoft Windows, počítač vypnite a celý postup zopakujte.

- 4 V **ponuke zavádzacieho zariadenia** použite na zvýraznenie zariadenia, ktoré sa má použiť len na aktuálne zavedenie, klávesy so šípkami nahor a nadol alebo stlačte príslušné číslo na klávesnici a potom stlačte kláves <Enter>.

Napríklad ak zavádzate systém z pamäťového kľúča USB, zvýraznite **USB Flash Device** a stlačte <Enter>.



POZNÁMKA: Aby bolo možné zavedenie zo zariadenia USB, musí byť toto zariadenie zavádzacie. Aby ste sa uistili, či je zariadenie zavediteľné, pozrite si dokumentáciu k zariadeniu.

Zmena poradia zavádzania systému pri ďalších zavádzaniach

- 1 Otvorte program Nastavenie systému (pozri „Spustenie programu Nastavenia systému“ na strane 53).
- 2 Pomocou klávesov so šípkami vyznačte položku ponuky **Zaviesť** a stlačením klávesu <Enter> sa dostanete do tejto ponuky.
 **POZNÁMKA:** Pre prípad obnovenia si zapíšte aktuálne poradie zavádzania.
- 3 V zozname zariadení sa môžete posúvať pomocou klávesov so šípkami nahor a nadol.
- 4 Na povolenie alebo zakázanie zariadenia stlačte medzerník (povolené zariadenia sú začiarknuté).
- 5 Zvolené zariadenie môžete posúvať v zozname pomocou tlačidiel plus (+) alebo mínus (-).

Príloha

Technické údaje

 **POZNÁMKA:** Ponuka sa môže líšiť podľa regiónu. Pre ďalšie informácie týkajúce sa konfigurácie vášho počítača kliknite na **Štart** → **Pomoc a technická podpora** a potom zvolte možnosť na prezeranie informácií o vašom počítači.

| Procesor | Dell™ XPS™ 730 | Dell XPS 730X |
|---|---|---|
| Typ procesora | Intel® Core™2 Duo (výkonný dvojjadrový) Intel Core2 Quad (výkonný štvorjadrový) Intel Core2 Extreme (extrémne výkonný štvorjadrový) | Intel Core i7 Intel Core i7 Extreme Edition |
| Vyrovnávací pamäť | min. 4 MB | min. 8 MB |
| Pamäť | Dell XPS 730 | Dell XPS 730X |
| Typ | 800 MHz a rýchlejšia DDR3 pamäť SDRAM bez vyrovnávacej pamäte; pamäť SLI | 1066 MHz a rýchlejšia DDR3 pamäť SDRAM bez vyrovnávacej pamäte; pamäť XMP |
| Zásuvky pre pamäťové moduly | štyri | tri |
| Kapacity pamäte | 512 MB, 1 GB a 2 GB | DDR3: 1 GB, 2 GB a 4 GB XMP: 1 GB a 2 GB |
| Minimálna pamäť | 1 GB | 3 GB |
| Maximálna pamäť | 8 GB | 12 GB |
| POZNÁMKA: Dostupné množstvo pamäte závisí od nainštalovaného operačného systému. | | |

| Informácie o počítači | Dell XPS 730 | Dell XPS 730X |
|----------------------------------|--|--|
| Čipová sada | nForce 790i SLI | Intel X58 |
| Northbridge | nForce 790i SLI SPP | Intel 36s IOH |
| Southbridge | nForce 790i SLI MCP | Intel ICH10 |
| Čip BIOS (NVRAM) | 8 Mb | 8 Mb |
| Sieťové rozhranie | dve integrované sieťové rozhrania schopné komunikácie 10/100/1000 Mb/s | dve integrované sieťové rozhrania schopné komunikácie 10/100/1000 Mb/s |
| Video | | |
| | Dell XPS 730 | Dell XPS 730X |
| Typ | duálna PCIe x16 generácia 2 jedna PCIe x16 generácia 1 | duálna PCIe x16 generácia 2 jedna PCIe x16 generácia 2 |
| Audio | | |
| Typ | kanál HDA 7.1, kodek Realtek 888 | kanál HDA 7.1, kodek Realtek 888 |
| Rozširovacia zbernica | | |
| Typ zbernice | PCI Express x1 a x16 PCI 32-bit | PCI Express x1 a x16 PCI 32-bit |
| PCI | | |
| Konektor | dva | jeden |
| Veľkosť konektoru | 124 pólov | 124 pólov |
| Dátová šírka konektoru (maximum) | 32 bitov | 32 bitov |
| Rýchlosť zbernice | 33 MHz | 33 MHz |

| Rozšiřovacia zbernica | Dell XPS 730 | Dell XPS 730X |
|------------------------------------|---|---|
| PCI Express x1 | | |
| Konektor | jeden x1 | dva x1 |
| Veľkosť konektoru | 36 pólov | 36 pólov |
| Dátová šírka konektoru (maximum) | 1 dráha PCI Express | 1 dráha PCI Express |
| Priepustnosť zbernice | zásuvka x1 obojsmerná rýchlosť – 2,5 MB/s | zásuvka x1 obojsmerná rýchlosť – 2,5 MB/s |
| PCI Express x16 generácia 2 | | |
| Konektor | dva x16 | tri x16 |
| Veľkosť konektoru | 164 pólov | 164 pólov |
| Dátová šírka konektoru (maximum) | 16 PCI Express pripojení | 16 PCI Express pripojení |
| Priepustnosť zbernice | zásuvka x16 obojsmerná rýchlosť – 80 MB/s | zásuvka x16 obojsmerná rýchlosť – 80 MB/s |
| PCI Express x16 generácia 1 | | |
| Konektor | jeden x16 | N/A |
| Veľkosť konektoru | 164 pólov | |
| Dátová šírka konektoru (maximum) | 16 PCI Express pripojení | |
| Priepustnosť zbernice | zásuvka x16 obojsmerná rýchlosť – 40 MB/s | |

| Jednotky | Dell XPS 730 | Dell XPS 730X |
|---------------------------------------|---|---|
| Dostupné zariadenia | | |
| Sériový pevný disk ATA (SATA) | ✓ | ✓ |
| Disketová jednotka | ✓ | ✗ |
| Napaľovačka Blue-Ray diskov (BD) SATA | ✓ | ✓ |
| Kombinovaná jednotka SATA BD/DVD | ✓ | ✓ |
| Jednotka SATA DVD+/-RW | ✓ | ✓ |
| Kombinovaná jednotka CD-RW/DVD | ✓ | ✗ |
| Čítačka pamäťových médií | ✓ | ✓ |
| Prístupné externe | dve 3,5" šachty pre jednotku štyri 5,25" šachty pre jednotku | dve 3,5" šachty pre prírodný kábel štyri 5,25" šachty pre jednotku |
| Prístupné interne | štyri 3,5" šachty pre pevné disky | štyri 3,5" šachty pre pevné disky |

✓ = Podporované; ✗ = Nepodporované

| Konektory | Dell XPS 730 | Dell XPS 730X |
|--------------------------|---|---|
| Externé konektory | | |
| IEEE 1394a | 6-kolíkové konektory na prednom a zadnom paneli | 6-kolíkové konektory na prednom a zadnom paneli |
| Sieťový adaptér | dva konektory RJ45 | dva konektory RJ45 |
| PS/2 (klávesnica a myš) | dva 6-kolíkové mini-DIN | dva 6-kolíkové mini-DIN |
| USB | dva na prednom paneli, šesť na zadnom paneli a štyri interné konektory vyhovujúce USB 2.0 | dva na prednom paneli, šesť na zadnom paneli a štyri interné konektory vyhovujúce USB 2.0 |
| Audio | kanálový zvuk HDA 7.1 vzadu; výstup S/PDIF vzadu; konektory pre slúchadlá a mikrofón vpredu, interný S/PDIF | kanálový zvuk HDA 7.1 vzadu; výstup S/PDIF vzadu; konektory pre slúchadlá a mikrofón vpredu, interný S/PDIF |
| Jednotka | jeden port eSATA | jeden port eSATA |

| Konektory (pokračovanie) | Dell XPS 730 | Dell XPS 730X |
|---------------------------------|---|---|
| Konektory systémovej dosky | | |
| Jednotka IDE | jeden 40-kolíkovaný konektor | N/A |
| Sériová jednotka ATA | šesť 7-kolíkovaných konektorov | osem 7-kolíkovaných konektorov |
| Disketová jednotka | jeden 34-hrotový konektor | N/A |
| Ventilátor | jeden 4-kolíkovaný konektor; päť 3-kolíkovaných päťíc | jeden 4-kolíkovaný konektor; päť 3-kolíkovaných päťíc |
| PCI | dva 124-kolíkové konektory | jeden 124-kolíkový konektor |
| PCI Express x1 | dva 36-kolíkové konektory | dva 36-kolíkové konektory |
| PCI Express x16 | tri 164-kolíkové konektory | tri 164-kolíkové konektory |
| eSATA | jeden interný eSATA | jeden interný eSATA |

Ovládacie prvky a diódy LED

| | |
|---|---|
| Ovládací prvok napájania | tlačidlo |
| Dióda LED napájania | biele svetlo – blikajúca biela v stave spánku; svietiaci biela v stave zapnutia |
| Dióda LED prístupu k pevnému disku | biela |
| Dióda LED integrity linky (na integrovanom sieťovom adaptéri) | <ul style="list-style-type: none"> • Zelená – medzi 10 Mb/s sieťou a počítačom existuje dobré spojenie. • Oranžová – medzi 100 Mb/s sieťou a počítačom existuje dobré spojenie. • Žltá – medzi 1000 Mb/s (1 Gb/s) sieťou a počítačom existuje dobré spojenie. • Zhasnutá (nesvieti) – počítač nezistil žiadne fyzické spojenie so sieťou. |
| Dióda LED aktivity (na integrovanom sieťovom adaptéri) | <ul style="list-style-type: none"> • Žlté blikajúce svetlo – indikuje aktivitu na sieti. • Zhasnutá (nesvieti) – indikuje, že na sieti neprebíha žiadna aktivita. |
| Dióda LED pohotovostného napájania | modrá AUXPWR na systémovej doske |

Ovládacie prvky a diódy LED (pokračovanie)

| | |
|---------------------------|---|
| Diódy LED predného panela | Desať viacfarebných diód LED poskytuje osvetlenie prednej časti počítača. |
| Diódy LED zadného panela | Štyri viacfarebné diódy LED poskytujú osvetlenie panela vstupov/výstupov v zadnej časti počítača. |

Napájanie

Napájanie jednosmerným prúdom



VAROVANIE: Ak chcete znížiť riziko požiaru, zásahu elektrickým prúdom alebo zranenia, nepreťažujte elektrickú zásuvku, rozvodku ani náhradnú zásuvku. Celkový menovitý ampérový výkon všetkých zariadení zapojených do elektrickej zásuvky, rozvodky alebo inej zásuvky, by nemal prekročiť 80 percent menovitého výkonu odbočky.

| | |
|--|---|
| Príkon | 1 kW |
| Napätie (pozri bezpečnostné pokyny, ktoré boli dodané s počítačom) | napájací zdroj so širokým rozsahom – 90 V až 265 V pri 50/60 Hz |
| Voliteľný záložný zdroj | Menovitý výstupný výkon musí byť 1,5 kW alebo vyšší |
| Záložná batéria | 3–V CR2032 lítiová gombíková |

Fyzické vlastnosti

Výška

| | |
|---------------|-----------------------|
| Bez podstavca | 55,5 cm (21,9 palcov) |
| S podstavcom | 57,2 cm (22,5 palcov) |

Šírka

| | |
|---------------|-----------------------|
| Bez podstavca | 21,9 cm (8,6 palcov) |
| S podstavcom | 35,6 cm (14,0 palcov) |

Hĺbka

59,4 cm (23,4 palcov)

Hmotnosť

| | |
|------------------------|-----------------------|
| Typická konfigurácia | 21,7 kg (47,8 libier) |
| Maximálna konfigurácia | 25,6 kg (56,4 libier) |

Požiadavky na prostredie

Teplota

| | |
|-------------|------------------------------|
| Prevádzková | 10 až 35 °C (50 až 95 °F) |
| Skladovacia | -40 až 65 °C (-40 až 149 °F) |

Relatívna vlhkosť 20 % až 80 % (nekondenzujúca)

Maximálne vibrácie

| | |
|------------------|--|
| Prevádzkový stav | 0,25 G pri 3 až 200 Hz pri 0,5 oktáve/min. |
| Skladovanie | 0,5 G pri 3 až 200 Hz pri 1 oktáve/min. |

Maximálny náraz

| | |
|------------------|---|
| Prevádzkový stav | dolný polsinusový impulz so zmenou v rýchlosti 50,8 cm/s |
| Skladovanie | 27-G aerodynamický obdĺžnikový priebeh so zmenou v rýchlosti 508 cm/s |

Nadmorská výška

| | |
|--|--|
| Prevádzkový stav | -15,2 až 3048 m (-50 až 10 000 stôp) |
| Skladovanie | -15,2 až 10 668 m (-50 až 35 000 stôp) |
| Kontaminujúce látky prenášané vzduchom | G2 alebo nižšia, ako je definované v ISA-S71.04-1985 |

Oznámenie o výrobku Macrovision

Tento výrobok je vybavený technológiou na ochranu autorských práv, ktorá je chránená niektorými patentmi USA a ďalšími právami v spojitosti s duševným vlastníctvom Macrovision Corporation a ostatných držiteľov práv. Použitie tejto technológie na ochranu autorských práv musí byť schválené Macrovision Corporation a je vyhradené len pre domáce alebo iné obmedzené použitie, ak nebolo spoločnosťou Macrovision povolené inak. Spätné inžinierstvo a demontáž sú zakázané.

Kontakty na spoločnosť Dell

Spoločnosť Dell môžete kontaktovať cez Internet alebo telefónom:

- Podporu na webe nájdete na adrese **support.dell.com**.
- Na celosvetovú podporu cez Internet použijete ponuku **Choose A Country/Region** v spodnej časti stránky alebo si pozrite webové adresy, ktoré sú uvedené v nasledujúcej tabuľke.



POZNÁMKA: V určitých krajinách je podpora špecifická pre počítače Dell™ XPS™ k dispozícii na samostatnom telefónnom čísle uvedenom pre zúčastnené krajiny. Ak nie je uvedené telefónne číslo špecifické pre počítače XPS, spoločnosť Dell môžete kontaktovať cez uvedené číslo podpory a váš hovor bude náležite presmerovaný.

- Pri telefonickej podpore použijete telefónne a smerovacie čísla z nasledujúcej tabuľky. Ak neviete, ktoré smerovacie čísla treba použiť, kontaktujte miestneho alebo medzinárodného operátora.
- Uvedené kontaktné údaje boli považované za správne v čase odoslania tohto dokumentu do tlače a podliehajú zmenám.

| Typ podpory | Smerové čísla, miestne čísla a bezplatné telefónne čísla Webové a e-mailové adresy |
|----------------|---|
| Telefón | 1-800-232-8544 |
| Webová podpora | support.dell.com/support/ supportrequests/create.aspx |
| On-line chat | support.dell.com/support/ topics/global.aspx/support/ gen/chat |
| Komunitné fóra | dellcommunity.com/ supportforums |
| Fóra hier/XPS | dellcommunity.com/ supportforums/ ?category.id=Gaming |

Register

A

Akcelerácia TCP/IP, 22

B

bezpečnostné pokyny, 8

BIOS, 53

C

CD disky

operačný systém, 7

CD Operating System, 7

chybové hlásenia

zvukové signály, 37

D

Dell

kontaktovanie, 71-72

Dell Network Assistant, 35

Dell Support 3, 34

DellConnect, 35

diagnostika

zvukové signály, 37

dokumentácia

servisná príručka, 7

Technologická príručka Dell, 8

E

ESA, 26

H

hardvér

konflikty, 38

zvukové signály, 37

I

IEEE

konektory, 12, 14

informácie o ergonómii, 8

informácie o požiadavkách
predpisov, 8

informácie o záruke, 8

K

karty

zásuvky, 14

klávesnica

konektor, 14

konektory

IEEE, 12, 14

klávesnica, 14

line-in, 15

line-out, 15

myš, 14

napájanie, 13

sieťový adaptér, 16

slúchadlá, 12, 15

USB, 12, 16

zvuk, 15

konektory zvuku

line-in, 15

line-out, 15

konflikty

nekompatibilita softvéru
a hardvéru, 38

konflikty IRQ, 38

kontaktovanie spoločnosti

Dell, 72

kontrolka napájania

stavy, 41

L

Licenčná zmluva s koncovým
používateľom, 8

M

myš

konektor, 14

N

napájanie

konektor, 13

problémy, 41

tlačidlo, 10

nastavenia

nastavenie systému, 53

Nastavenie systému, 25, 53

nastavenie systému, 53

možnosti, 55

obrazovky, 54

spustenie, 53

NVIDIA ESA, 26

NVIDIA FirstPacket, 21

O

odstraňovanie problémov

konflikty, 38

Sprievodca pri riešení problémov
s hardvérom, 38

operačný systém

opätovná inštalácia, 7

P

- pamäť
 - problémy, 40
 - pevný disk
 - problémy, 40
 - počítač
 - zvukové signály, 37
 - podpora
 - kontaktovanie spoločnosti Dell, 71-72
 - problémy
 - konflikty, 38
 - napájanie, 41
 - pamäť, 40
 - pevný disk, 40
 - stavy kontrolky napájania, 41
 - zvukové signály, 37
 - procesor
 - typ, 65
- ## S
- Servisná príručka, 7
 - sieť
 - konektor, 16
 - Skontrolovať disk, 40
 - slúchadlá
 - konektor, 12, 15
 - softvér
 - konflikty, 38
 - Spríevodca pri riešení problémov s hardvérom, 38

T

- technické údaje
 - fyzické, 70
 - informácie o počítači, 66
 - jednotky, 68
 - konektory, 68
 - napájanie, 70
 - ovládacie prvky a kontrolky, 69
 - pamäť, 65
 - požiadavky na okolité prostredie, 71
 - procesor, 65
 - rozširovacia zbernica, 66
 - technické, 65
 - video, 66
- Technologická príručka Dell, 8
- telefónne čísla, 72

U

- USB
 - konektor, 16
 - konektory, 12
 - zavedenie zo zariadení, 62

V

- Výkon NVIDIA, 26

W

- Windows XP
 - opätovná inštalácia, 7

Z

Zavádzacia postupnosť, 62

zavádzacia postupnosť
nastavenia možností, 62
zmena, 62-63

zavedenie
zo zariadenia USB, 62

zvukové signály, 37